

ЦЕНОВНИК

ОПРЕМА ЗА ГРЕЕЊЕ

БАКАРНИ ЦЕВКИ

ЦЕНИ ВО ДЕНАРИ

Стандард: EN 1057

Производител: Купрумфома, Италија; Халкор, Грција

Увозник: Металтерм ДОО, Македонија

| ТВРДИ БАКАРНИ ЦЕВКИ | | | |
|---------------------|----------|--------------|-------------|
| Дијаметар | Дебелина | Цена без ддв | Цена со ддв |
| mm | mm | ден/мтр | ден/мтр |
| 8 | 1 | 265 | 313 |
| 10 | 1 | 362 | 427 |
| 12 | 1 | 431 | 508 |
| 15 | 0,7 | 245 | 289 |
| | 1 | 508 | 600 |
| 18 | 0,7 | 295 | 348 |
| | 1 | 562 | 663 |
| 22 | 0,7 | 362 | 427 |
| | 0,8 | | |
| | 1 | 676 | 798 |
| 28 | 0,8 | 571 | 674 |
| | 1 | 826 | 975 |
| | 1,5 | 1225 | 1446 |
| 35 | 0,9 | 890 | 1050 |
| | 1 | 1068 | 1260 |
| | 1,2 | 1371 | 1618 |
| | 1,5 | 1665 | 1965 |
| 42 | 0,9 | | |
| | 1 | 1268 | 1496 |
| | 1,5 | 1999 | 2359 |
| 54 | 0,9 | | |
| | 1 | 1771 | 2090 |
| | 1,5 | 3316 | 3913 |
| 64 | 2 | 4408 | 5202 |
| 76,1 | 2 | 5667 | 6687 |
| 88,9 | 2 | 7669 | 9049 |
| 108 | 2,5 | | |



БАКАРНИ ЦЕВКИ

ЦЕНИ ВО ДЕНАРИ

Производител: Купрумфома, Италија; Халкор, Грција
 Увозник: Металтерм ДОО, Македонија

| БАКАРНИ ЦЕВКИ ВО КОТУР ЗА КЛИМАТИЗАЦИЈА | | | | | |
|--|-----------|----------|--------|--------------|-------------|
| Димензија | Дијаметар | Дебелина | L | Цена без ддв | Цена со ддв |
| " | mm | mm | m | ден/мтр | ден/мтр |
| 3/16 | 4,76 | 0.70 | 50 | | |
| 1/4 | 6,35 | 0.76 | 50 | 140 | 165 |
| 1/4 | 6,35 | 1 | 50 | | |
| 3/8 | 9,52 | 0.81 | 50 | 244 | 288 |
| 3/8 | 9,52 | 1 | 50 | | |
| 1/2 | 12,70 | 0.81 | 50 | 331 | 391 |
| 1/2 | 12,70 | 1 | 50 | | |
| 5/8 | 15,87 | 0.81 | 15//50 | 412 | 486 |
| 5/8 | 15,87 | 0.89 | 15/50 | 432 | 510 |
| 3/4 | 19,05 | 0.89 | 15//50 | 527 | 622 |
| 3/4 | 19,05 | 1 | 15/50 | | |
| 7/8 | 22,23 | 1 | 15 | | |

| БАКАРНИ ЦЕВКИ CUSMART ВО КОТУР | | | | |
|-----------------------------------|----------|-------|--------------|-------------|
| Дијаметар | Дебелина | L | Цена без ддв | Цена со ддв |
| mm | mm | m | ден/мтр | ден/мтр |
| 16 | 2 | 50 | 241 | 284 |
| 18 | 2 | 50 | 245 | 289 |
| 20 | 2 | 50 | 306 | 361 |
| 26 | 3 | 50 | 492 | 580 |
| 32 | 3 | 25/50 | | |

| БАКАРНИ ЦЕВКИ ВО КОТУР | | | | |
|------------------------|----------|----------|--------------|-------------|
| Дијаметар | Дебелина | L | Цена без ддв | Цена со ддв |
| mm | mm | m | ден/мтр | ден/мтр |
| 6 | 1 | 50 | 164 | 194 |
| 8 | 1 | 50 | 250 | 295 |
| 10 | 0.9 | 50 | | |
| 10 | 1 | 50 | 331 | 391 |
| 12 | 1 | 50 | 381 | 450 |
| 15 | 0,8 | 50 | | |
| | 1 | 50 | 471 | 556 |
| 16 | 0,8 | 50 | | |
| | 1 | 50 | 531 | 627 |
| 18 | 0,8 | 25/50 | | |
| | 1 | 25/50 | 563 | 664 |
| 22 | 0,8 | 25/50 | | |
| | 1 | 25/35/50 | 749 | 884 |
| | 1,5 | 25/50 | | |

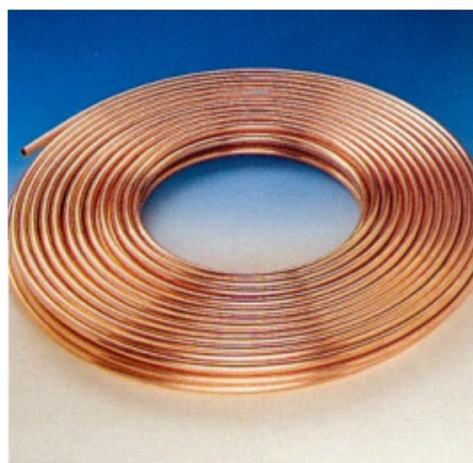

БАКАРНИ ЦЕВКИ

Стандард: EN 1057

Производител: Купрумфома, Италија; Халкор, Грција

Увозник: Металтерм ДОО, Македонија

| БАКАРНИ ЦЕВКИ ВО КОТУР - ФАБРИЧКИ ИЗОЛИРАНИ СО РЕ-Х ИЗОЛАЦИЈА 9mm ECUTHERM | | | | | |
|--|-----------|----------|-------------------------|-----------------|----------------|
| Димензија | Дијаметар | Дебелина | L (должина на котур) | Цена без ДДВ | Цена со ДДВ |
| " | mm | mm | m | ден/мтр | ден/мтр |
| 1/4" | 6.35 | 0,8 | 50 | 164 | 194 |
| 1/4" | 6.35 | 1 | 50 | | |
| 3/8" | 9.52 | 0.8 | 50 | 247 | 292 |
| 3/8" | 9.52 | 1 | 50 | | |
| 1/2" | 12.7 | 0.8 | 50 | 325 | 384 |
| 1/2" | 12.7 | 1 | 50 | | |
| 5/8" | 15.87 | 0.8 | 50 | | |
| 5/8" | 15.87 | 1 | 50 | 505 | 596 |
| 3/4" | 19.05 | 1 | 25 | 608 | 717 |
| 7/8" | 22.23 | 1 | 25 | 734 | 866 |

| БАКАРНИ ЦЕВКИ ВО КОТУР - ФАБРИЧКИ ИЗОЛИРАНИ СПЛИТ | | | | | |
|---|-----------|----------|-------------------------|-----------------|----------------|
| Димензија | Дијаметар | Дебелина | L (должина на котур) | Цена без ДДВ | Цена со ДДВ |
| " | mm | mm | m | ден/мтр | ден/мтр |
| 1/4" | 6.35 | 85 bar | 50 | | |
| 1/4" | 6.35 | 0,8 | 50 | 137 | 162 |
| 1/4" | 6.35 | 1 | 50 | | |
| 3/8" | 9.52 | 55 bar | 50 | | |
| 3/8" | 9.52 | 0.8 | 50 | | |
| 3/8" | 9.52 | 1 | 50 | | |
| 1/2" | 12.7 | 0.8 | 50 | 264 | 312 |
| 1/2" | 12.7 | 1 | 50 | | |
| 5/8" | 15.87 | 40 bar | 50 | | |
| 5/8" | 15.87 | 0.8 | 50 | 375 | 442 |
| 3/4" | 19.05 | 1 | 25 | 526 | 621 |
| 7/8" | 22.23 | 1 | 25 | | |



ЧЕЛИЧНА ШЕЛНА ЗА БАКАРНА ЦЕВКА

| ЕДИНЕЧНА | | | | | ДУПЛА | | | | |
|--|-----------|-------------|--------------|-------------|---|-----------|-------------|--------------|-------------|
|  | ДИМЕНЗИЈА | ЕДИН. МЕРКА | ЦЕНА БЕЗ ДДВ | ЦЕНА СО ДДВ |  | ДИМЕНЗИЈА | ЕДИН. МЕРКА | ЦЕНА БЕЗ ДДВ | ЦЕНА СО ДДВ |
| | Φ 15 | ПАР. | 13 | 15 | | Φ 15 | ПАР. | 18 | 21 |
| | Φ 18 | ПАР. | 14 | 17 | | Φ 18 | ПАР. | 19 | 23 |
| | Φ 22 | ПАР. | 15 | 18 | | Φ 22 | ПАР. | 22 | 26 |
| | Φ 28 | ПАР. | 17 | 20 | | Φ 28 | ПАР. | 23 | 27 |
| | Φ 35 | ПАР. | 20 | 24 | | Φ 35 | ПАР. | 38 | 45 |

ПВЦ ШЕЛНА - ДУПЛА

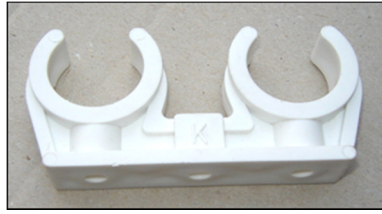
| ПВЦ ШЕЛНА - ДУПЛА | | | | |
|--|-----------|-------------|--------------|-------------|
|  | ДИМЕНЗИЈА | ЕДИН. МЕРКА | ЦЕНА БЕЗ ДДВ | ЦЕНА СО ДДВ |
| | Φ 15 | ПАР. | 39 | 46 |
| | Φ 18 | ПАР. | 41 | 48 |
| | Φ 22 | ПАР. | 53 | 62 |
| | Φ 28 | ПАР. | 69 | 82 |
| | Φ 35 | ПАР. | 85 | 100 |

ПВЦ РОЗЕТНА ЗА БАКАРНА ЦЕВКА

|  | ДИМЕНЗИЈА | ЕДИН. МЕРКА | ЦЕНА БЕЗ ДДВ | ЦЕНА СО ДДВ |
|---|-----------|-------------|--------------|-------------|
| | ЕДИНЕЧНА | ПАР. | 32 | 38 |
| | ДУПЛА | ПАР. | 34 | 40 |

ПЛАСТИЧНА ЧИЗМА И ДРЖАЧ ЗА ПОДНА ЦЕВКА

| ПЛАСТИЧНА ЧИЗМА | | | | |
|---|-----------|-------------|--------------|-------------|
|  | ДИМЕНЗИЈА | ЕДИН. МЕРКА | ЦЕНА БЕЗ ДДВ | ЦЕНА СО ДДВ |
| | | | ПАР. | 52 |

| ЕЛКА ЗА ПОДНА ЦЕВКА | | | | |
|---|---------------------|-------------|--------------|-------------|
|  | ДИМЕНЗИЈА | ЕДИН. МЕРКА | ЦЕНА БЕЗ ДДВ | ЦЕНА СО ДДВ |
| | | ПАР. | 3 | 5 |
| | ЗА МАШИНА 14-18 КАН | ПАР. | 8 | 9 |

СРЕДСТВА ЗА ОБРАБОТКА НА БАКАР

| ПЛИНСКА БОЦА МАП ГАС | | | |
|---|-------------|--------------|-------------|
|  | ЕДИН. МЕРКА | ЦЕНА БЕЗ ДДВ | ЦЕНА СО ДДВ |
| | ПАР. | 508 | 600 |

| КАЛАЈ 200 ГР. | | | |
|---|-------------|--------------|-------------|
|  | ЕДИН. МЕРКА | ЦЕНА БЕЗ ДДВ | ЦЕНА СО ДДВ |
| | ПАР. | 1304 | 1539 |

| ПАСТА ЗА ЛЕМЕЊЕ СО ЧЕТКА | | | |
|---|-------------|--------------|-------------|
|  | ЕДИН. МЕРКА | ЦЕНА БЕЗ ДДВ | ЦЕНА СО ДДВ |
| | ПАР. | 263 | 310 |

| КАЛАЈ 250 ГР. | | | |
|---|-------------|--------------|-------------|
|  | ЕДИН. МЕРКА | ЦЕНА БЕЗ ДДВ | ЦЕНА СО ДДВ |
| | ПАР. | 1630 | 1923 |

| ПАСТА ЗА ЛЕМЕЊЕ | | | |
|---|-------------|--------------|-------------|
|  | ЕДИН. МЕРКА | ЦЕНА БЕЗ ДДВ | ЦЕНА СО ДДВ |
| | ПАР. | 119 | 140 |

| СРЕБРЕНА ЖИЦА ЗА ЛЕМЕЊЕ HARRIS | | | |
|---|-------------|--------------|-------------|
|  | ЕДИН. МЕРКА | ЦЕНА БЕЗ ДДВ | ЦЕНА СО ДДВ |
| | КГ. | 2627 | 3099 |

| ПАСТА ЗА СРЕБРЕНА ЖИЦА HARRIS | | | |
|---|-------------|--------------|-------------|
|  | ЕДИН. МЕРКА | ЦЕНА БЕЗ ДДВ | ЦЕНА СО ДДВ |
| | ПАР. | 200 | 236 |

| ПАСТА ЗА КОНОП | | | |
|---|-------------|--------------|-------------|
|  | ЕДИН. МЕРКА | ЦЕНА БЕЗ ДДВ | ЦЕНА СО ДДВ |
| | ПАР. | 179 | 211 |

БАКАРЕН ФИТИНГ

| БАКАРНО КОЛЕНО 90 ЖЖ | | | | |
|--|-----------|-------------|--------------|-------------|
|  | ДИМЕНЗИЈА | ЕДИН. МЕРКА | ЦЕНА БЕЗ ДДВ | ЦЕНА СО ДДВ |
| | Ф 12 | ПАР. | 42 | 49 |
| | Ф 15 | ПАР. | 19 | 23 |
| | Ф 18 | ПАР. | 29 | 34 |
| | Ф 22 | ПАР. | 47 | 55 |
| | Ф 28 | ПАР. | 78 | 92 |
| | Ф 35 | ПАР. | 302 | 356 |
| | Ф 42 | ПАР. | 479 | 565 |
| | Ф 54 | ПАР. | 969 | 1144 |
| | Ф 64 | ПАР. | 3767 | 4445 |
| | Ф 76 | ПАР. | 5437 | 6416 |

| БАКАРНО КОЛЕНО 90 МЖ | | | | |
|--|-----------|-------------|--------------|-------------|
|  | ДИМЕНЗИЈА | ЕДИН. МЕРКА | ЦЕНА БЕЗ ДДВ | ЦЕНА СО ДДВ |
| | Ф 12 | ПАР. | 51 | 60 |
| | Ф 15 | ПАР. | 24 | 28 |
| | Ф 18 | ПАР. | 53 | 63 |
| | Ф 22 | ПАР. | 86 | 102 |
| | Ф 28 | ПАР. | 149 | 176 |
| | Ф 35 | ПАР. | 422 | 498 |
| | Ф 42 | ПАР. | 576 | 680 |
| | Ф 54 | ПАР. | 1311 | 1547 |

| БАКАРНО КОЛЕНО 45 ЖЖ | | | | |
|--|-----------|-------------|--------------|-------------|
|  | ДИМЕНЗИЈА | ЕДИН. МЕРКА | ЦЕНА БЕЗ ДДВ | ЦЕНА СО ДДВ |
| | Ф 12 | ПАР. | 127 | 150 |
| | Ф 15 | ПАР. | 33 | 39 |
| | Ф 18 | ПАР. | 59 | 70 |
| | Ф 22 | ПАР. | 74 | 87 |
| | Ф 28 | ПАР. | 100 | 118 |
| | Ф 35 | ПАР. | 367 | 433 |
| | Ф 42 | ПАР. | 520 | 614 |
| | Ф 54 | ПАР. | 1136 | 1340 |

| БАКАРНО КОЛЕНО 45 МЖ | | | | |
|--|-----------|-------------|--------------|-------------|
|  | ДИМЕНЗИЈА | ЕДИН. МЕРКА | ЦЕНА БЕЗ ДДВ | ЦЕНА СО ДДВ |
| | Ф 12 | ПАР. | | |
| | Ф 15 | ПАР. | 29 | 34 |
| | Ф 18 | ПАР. | 57 | 67 |
| | Ф 22 | ПАР. | 64 | 75 |
| | Ф 28 | ПАР. | 106 | 125 |
| | Ф 35 | ПАР. | 372 | 439 |
| | Ф 42 | ПАР. | 690 | 814 |
| Ф 54 | ПАР. | 1015 | 1198 | |

| БАКАРЕН ТЕШТИК | | | | |
|---|-----------|-------------|--------------|-------------|
|  | ДИМЕНЗИЈА | ЕДИН. МЕРКА | ЦЕНА БЕЗ ДДВ | ЦЕНА СО ДДВ |
| | Ф 12 | ПАР. | 63 | 74 |
| | Ф 15 | ПАР. | 46 | 54 |
| | Ф 18 | ПАР. | 95 | 112 |
| | Ф 22 | ПАР. | 100 | 118 |
| | Ф 28 | ПАР. | 164 | 194 |
| | Ф 35 | ПАР. | 412 | 486 |
| | Ф 42 | ПАР. | 838 | 989 |
| | Ф 54 | ПАР. | 1448 | 1709 |
| | Ф 64 | ПАР. | 6082 | 7177 |
| | Ф 76 | ПАР. | 7428 | 8765 |

| БАКАРЕН МУФ | | | | |
|--|-----------|-------------|--------------|-------------|
|  | ДИМЕНЗИЈА | ЕДИН. МЕРКА | ЦЕНА БЕЗ ДДВ | ЦЕНА СО ДДВ |
| | Ф 12 | ПАР. | 23 | 27 |
| | Ф 15 | ПАР. | 14 | 17 |
| | Ф 18 | ПАР. | 19 | 22 |
| | Ф 22 | ПАР. | 29 | 34 |
| | Ф 28 | ПАР. | 67 | 79 |
| | Ф 35 | ПАР. | 124 | 146 |
| | Ф 42 | ПАР. | 214 | 252 |
| | Ф 54 | ПАР. | 418 | 493 |
| | Ф 64 | ПАР. | 1240 | 1463 |
| | Ф 76 | ПАР. | 1795 | 2118 |

| БАКАРЕН ПРЕЛАЗ МЖ | | | | |
|---|-----------|-------------|--------------|-------------|
|  | ДИМЕНЗИЈА | ЕДИН. МЕРКА | ЦЕНА БЕЗ ДДВ | ЦЕНА СО ДДВ |
| | Ф 15 | ПАР. | 125 | 147 |
| | Ф 18 | ПАР. | 342 | 404 |
| | Ф 22 | ПАР. | 418 | 493 |

БАКАРЕН ФИТИНГ

| БАКАРЕН РЕДУЦИР | | | | |
|---|-----------|-------------|--------------|-------------|
|  | ДИМЕНЗИЈА | ЕДИН. МЕРКА | ЦЕНА БЕЗ ДДВ | ЦЕНА СО ДДВ |
| | 15 x 12 | ПАР. | 29 | 34 |
| 18 x 12 | ПАР. | | | |
| 18 x 15 | ПАР. | 31 | 37 | |
| 22 x 12 | ПАР. | | | |
| 22 x 15 | ПАР. | 47 | 56 | |
| 22 x 18 | ПАР. | 50 | 59 | |
| 28 x 15 | ПАР. | 180 | 212 | |
| 28 x 18 | ПАР. | 181 | 214 | |
| 28 x 22 | ПАР. | 73 | 86 | |
| 35 x 15 | ПАР. | 464 | 547 | |
| 35 x 18 | ПАР. | 369 | 436 | |
| 35 x 22 | ПАР. | 353 | 416 | |
| 35 x 28 | ПАР. | 236 | 279 | |
| 42 x 15 | ПАР. | | | |
| 42 x 18 | ПАР. | | | |
| 42 x 22 | ПАР. | 466 | 550 | |
| 42 x 28 | ПАР. | 457 | 539 | |
| 42 x 35 | ПАР. | 401 | 473 | |
| 54 x 28 | ПАР. | 1151 | 1358 | |
| 54 x 35 | ПАР. | 1012 | 1194 | |
| 54 x 42 | ПАР. | 762 | 899 | |
| 64 x 42 | ПАР. | 2032 | 2398 | |
| 64 x 54 | ПАР. | 1684 | 1987 | |
| 76 x 54 | ПАР. | | | |
| 89 x 64 | ПАР. | 3397 | 4009 | |
| 89 x 76 | ПАР. | 2767 | 3266 | |

| БАКАРНА КАПА | | | | |
|--|-----------|-------------|--------------|-------------|
|  | ДИМЕНЗИЈА | ЕДИН. МЕРКА | ЦЕНА БЕЗ ДДВ | ЦЕНА СО ДДВ |
| | Φ 12 | ПАР. | | |
| Φ 15 | ПАР. | 32 | 38 | |
| Φ 18 | ПАР. | 41 | 48 | |
| Φ 22 | ПАР. | 68 | 80 | |
| Φ 28 | ПАР. | 121 | 143 | |
| Φ 35 | ПАР. | 314 | 370 | |
| Φ 42 | ПАР. | | | |
| Φ 54 | ПАР. | | | |

| БАКАРЕН ТЕШТИК РЕДУЦИР | | | | |
|--|--------------|-------------|--------------|-------------|
|  | ДИМЕНЗИЈА | ЕДИН. МЕРКА | ЦЕНА БЕЗ ДДВ | ЦЕНА СО ДДВ |
| | 15 x 12 x 15 | ПАР. | | |
| 15 x 18 x 15 | ПАР. | | | |
| 15 x 22 x 15 | ПАР. | | | |
| 18 x 15 x 18 | ПАР. | 70 | 83 | |
| 18 x 22 x 18 | ПАР. | | | |
| 18 x 28 x 18 | ПАР. | | | |
| 22 x 15 x 22 | ПАР. | 83 | 98 | |
| 22 x 18 x 22 | ПАР. | 109 | 129 | |
| 22 x 35 x 22 | ПАР. | | | |
| 28 x 15 x 28 | ПАР. | 161 | 190 | |
| 28 x 18 x 28 | ПАР. | 279 | 329 | |
| 28 x 22 x 28 | ПАР. | 191 | 225 | |
| 28 x 35 x 28 | ПАР. | | | |
| 35 x 15 x 35 | ПАР. | 816 | 963 | |
| 35 x 18 x 35 | ПАР. | 735 | 867 | |
| 35 x 22 x 35 | ПАР. | 506 | 597 | |
| 35 x 28 x 35 | ПАР. | 703 | 830 | |
| 42 x 15 x 42 | ПАР. | | | |
| 42 x 18 x 42 | ПАР. | | | |
| 42 x 22 x 42 | ПАР. | | | |
| 42 x 28 x 42 | ПАР. | | | |
| 42 x 35 x 42 | ПАР. | | | |
| 54 x 22 x 54 | ПАР. | | | |
| 54 x 28 x 54 | ПАР. | | | |
| 54 x 35 x 54 | ПАР. | | | |
| 54 x 42 x 54 | ПАР. | | | |

ФИТИНГ ОД МЕСИНГ ЗА БАКАРНА ЦЕВКА

| СПОЈКА МС | | | | | СПОЈКА ФС | | | | |
|-----------|--|-------------|--------------|-------------|-----------|-------------|--|--------------|-------------|
| | ДИМЕНЗИЈА | ЕДИН. МЕРКА | ЦЕНА БЕЗ ДДВ | ЦЕНА СО ДДВ | | ДИМЕНЗИЈА | ЕДИН. МЕРКА | ЦЕНА БЕЗ ДДВ | ЦЕНА СО ДДВ |
| |  | 1/2" x 15 | ПАР. | 36 | | 42 |  | 1/2" x 15 | ПАР. |
| | 1/2" x 18 | ПАР. | 38 | 45 | | 1/2" x 18 | ПАР. | 49 | 58 |
| | 1/2" x 22 | ПАР. | 56 | 66 | | 1/2" x 22 | ПАР. | 59 | 70 |
| | 3/4" x 15 | ПАР. | 64 | 75 | | 3/4" x 15 | ПАР. | 94 | 111 |
| | 3/4" x 18 | ПАР. | 64 | 75 | | 3/4" x 18 | ПАР. | 89 | 105 |
| | 3/4" x 22 | ПАР. | 59 | 70 | | 3/4" x 22 | ПАР. | 86 | 101 |
| | 1" x 18 | ПАР. | | | | 3/4" x 28 | ПАР. | 100 | 118 |
| | 1" x 22 | ПАР. | 111 | 131 | | 1" x 18 | ПАР. | 56 | 66 |
| | 1" x 28 | ПАР. | 108 | 127 | | 1" x 22 | ПАР. | 144 | 170 |
| | 1" x 35 | ПАР. | 152 | 179 | | 1" x 28 | ПАР. | 128 | 151 |
| | 1 1/4" x 22 | ПАР. | 179 | 211 | | 1" x 35 | ПАР. | 186 | 220 |
| | 1 1/4" x 28 | ПАР. | 154 | 182 | | 1 1/4" x 28 | ПАР. | 292 | 344 |
| | 1 1/4" x 35 | ПАР. | 148 | 175 | | 1 1/4" x 35 | ПАР. | 256 | 302 |
| | 1 1/4" x 42 | ПАР. | | | | 1 1/4" x 42 | ПАР. | | |
| | 1 1/2" x 28 | ПАР. | | | | 1 1/2" x 28 | ПАР. | | |
| | 1 1/2" x 35 | ПАР. | 191 | 225 | | 1 1/2" x 35 | ПАР. | 208 | 245 |
| | 1 1/2" x 42 | ПАР. | 187 | 221 | | 1 1/2" x 42 | ПАР. | | |
| | 2" x 54 | ПАР. | 332 | 392 | | 2" x 54 | ПАР. | | |

КОМПРЕСИОНИ ФИТИНЗИ ОД МЕСИНГ ЗА БАКАРНИ ЦЕВКИ

Производител: General Fittings, Италија;



| 1N00.00 Дупла спојка | | |
|---|--------------|-------------|
|  | | |
| Димензии | Цена без ддв | Цена со ддв |
| 15x15 | 139 | 164 |
| 18x18 | 226 | 267 |
| 22x22 | 232 | 274 |
| 28x28 | 376 | 444 |

| 1N00.03 Спојка дупла редуцирана | | |
|---|--------------|-------------|
|  | | |
| Димензии | Цена без ддв | Цена со ддв |
| 22x15 | 236 | 278 |
| 28x22 | 354 | 418 |

| 1N00.01 Спојка Машка | | |
|---|--------------|-------------|
|  | | |
| Димензии | Цена без ддв | Цена со ддв |
| 15x1/2" | 118 | 139 |
| 18x1/2" | 179 | 211 |
| 18x3/4" | 205 | 242 |
| 22x1/2" | 248 | 293 |
| 22x3/4" | 200 | 236 |
| 22x1" | 248 | 293 |
| 28x1" | 310 | 366 |

| 1N00.20 Колено | | |
|---|--------------|-------------|
|  | | |
| Димензии | Цена без ддв | Цена со ддв |
| 15x15 | 170 | 201 |
| 18x18 | 271 | 320 |
| 22x22 | 276 | 326 |
| 28x28 | 445 | 525 |

| 1N00.02 Спојка Женска | | |
|---|--------------|-------------|
|  | | |
| Димензии | Цена без ддв | Цена со ддв |
| 15x1/2" | 130 | 153 |
| 18x1/2" | 194 | 229 |
| 18x3/4" | 278 | 328 |
| 22x1/2" | 290 | 342 |
| 22x3/4" | 221 | 261 |
| 22x1" | 343 | 405 |
| 28x1" | 381 | 450 |

| 1N00.29 Колено редуцир | | |
|--|--------------|-------------|
|  | | |
| Димензии | Цена без ддв | Цена со ддв |
| 22x15 | 202 | 238 |

| 1N00.21 Колено Машко | | |
|--|--------------|-------------|
|  | | |
| Димензии | Цена без ддв | Цена со ддв |
| 15x1/2" | 155 | 183 |
| 18x1/2" | 185 | 218 |
| 18x3/4" | 276 | 326 |
| 22x3/4" | 283 | 334 |

| 1N00.22 Колено женско | | |
|---|--------------|-------------|
|  | | |
| Димензии | Цена без ддв | Цена со ддв |
| 15x1/2" | 162 | 191 |
| 18x1/2" | 243 | 287 |
| 18x3/4" | 269 | 317 |
| 22x3/4" | 286 | 337 |
| 22x1" | 333 | 393 |
| 28x1" | 509 | 601 |

| 1N00.10 Тештик | | |
|---|--------------|-------------|
|  | | |
| Димензии | Цена без ддв | Цена со ддв |
| 15x15x15 | 222 | 262 |
| 18x18x18 | 347 | 409 |
| 22x22x22 | 360 | 425 |
| 28x28x28 | 596 | 703 |

| 1N00.12 Тештик женски | | |
|---|--------------|-------------|
|  | | |
| Димензии | Цена без ддв | Цена со ддв |
| 22x1/2"x22 | 312 | 368 |

| 1N00.08 Тештик женски страничен | | |
|---|--------------|-------------|
|  | | |
| Димензии | Цена без ддв | Цена со ддв |
| 22x22x1/2" | 307 | 362 |

| 1N00.40 Капа | | |
|---|--------------|-------------|
|  | | |
| Димензии | Цена без ддв | Цена со ддв |
| 15 | 77 | 91 |
| 18 | 236 | 278 |
| 22 | 317 | 374 |

| 1N00.36 Крст | | |
|---|--------------|-------------|
|  | | |
| Димензии | Цена без ддв | Цена со ддв |
| 22 | 438 | 517 |

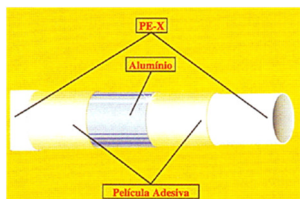
АЛУ-ПЕКС ЦРЕВО

| "MULTI - PEX" ЦРЕВО | | | |
|---------------------|-------------|--------------|-------------|
| ДИМЕНЗИЈА | ЕДИН. МЕРКА | ЦЕНА БЕЗ ДДВ | ЦЕНА СО ДДВ |
| Φ 16 x 2.0 | МТР. | 62 | 73 |
| Φ 18 x 2.0 | МТР. | 86 | 102 |
| Φ 20 x 2.0 | МТР. | 108 | 128 |
| Φ 26 x 3.0 | МТР. | 183 | 216 |
| Φ 32 x 3.0 | МТР. | 254 | 300 |



| "ALU- PEX" ЦРЕВО UNIDELTA | | | |
|---------------------------|-------------|--------------|-------------|
| ДИМЕНЗИЈА | ЕДИН. МЕРКА | ЦЕНА БЕЗ ДДВ | ЦЕНА СО ДДВ |
| Φ 16 x 2.0 | МТР. | 47 | 55 |
| Φ 20 x 2.0 | МТР. | 71 | 84 |
| Φ 26 x 3.0 | МТР. | 142 | 168 |
| Φ 32 x 2.9 | МТР. | | |



| "ALU- PEX" ЦРЕВО UNIDELTA со изолација, црвено и сино | | | |
|---|-------------|--------------|-------------|
| ДИМЕНЗИЈА | ЕДИН. МЕРКА | ЦЕНА БЕЗ ДДВ | ЦЕНА СО ДДВ |
| Φ 16 x 2.0 | МТР. | 64 | 76 |
| Φ 16 x 2.0 бело | МТР. | 63 | 74 |
| Φ 20 x 2.0 | МТР. | 97 | 114 |
| Φ 26 x 3.0 | МТР. | 205 | 242 |
| Φ 32 x 3.0 | МТР. | 297 | 351 |

ГРКЛАН (РЕБРАСТО) ЦРЕВО

| РЕБРАСТО ЦРЕВО | | | |
|---------------------|-------------|--------------|-------------|
| ДИМЕНЗИЈА | ЕДИН. МЕРКА | ЦЕНА БЕЗ ДДВ | ЦЕНА СО ДДВ |
| црвено - плаво Φ 23 | МТР. | 22 | 26 |
| црвено - плаво Φ 32 | МТР. | 39 | 46 |

ПОЦИНКУВАНИ ЦЕВКИ И ПРЕС ФИТИНЗИ

| Надворешно поцинкувани цевки арт. 316/05 L= 6 м | | | |
|---|-----------|---------|--------|
|  | Димензија | без ддв | со ддв |
| | 15x1,2 | 126 | 149 |
| | 18x1,2 | 138 | 163 |
| | 22x1,5 | 209 | 247 |
| | 28x1,5 | 268 | 316 |
| | 35x1,5 | 332 | 392 |
| | 42x1,5 | 404 | 477 |
| | 54x1,5 | 554 | 654 |
| | 76,1x2 | 1244 | 1468 |
| | 88,9x2 | 1545 | 1823 |
| | 108x2 | 1897 | 2238 |

| Колено 90° ЖЖ арт. 381/900 | | | |
|--|-----------|---------|--------|
|  | Димензија | без ддв | со ддв |
| | 15 | 110 | 130 |
| | 18 | 118 | 139 |
| | 22 | 136 | 160 |
| | 28 | 186 | 219 |
| | 35 | 402 | 474 |
| | 42 | 664 | 784 |
| | 54 | 791 | 933 |
| | 76,1 | 1723 | 2033 |
| | 88,9 | 2375 | 2803 |
| | 108 | 3208 | 3785 |

| Колено 90° МЖ арт. 381/901 | | | |
|--|-----------|---------|--------|
|  | Димензија | без ддв | со ддв |
| | 15 | 120 | 142 |
| | 18 | 129 | 152 |
| | 22 | 148 | 175 |
| | 28 | 184 | 217 |
| | 35 | 402 | 474 |
| | 42 | 682 | 805 |
| | 54 | 812 | 958 |
| | 76,1 | 1622 | 1914 |
| | 88,9 | 2562 | 3023 |
| | 108 | 3130 | 3693 |

| Колено 45° ЖЖ арт. 381/450 | | | |
|--|-----------|---------|--------|
|  | Димензија | без ддв | со ддв |
| | 15 | 128 | 151 |
| | 18 | 138 | 163 |
| | 22 | 143 | 169 |
| | 28 | 194 | 229 |
| | 35 | 368 | 434 |
| | 42 | 467 | 551 |
| | 54 | 546 | 644 |
| | 76,1 | 1663 | 1962 |
| | 88,9 | 2406 | 2839 |
| | 108 | 2970 | 3505 |

| Колено 45° МЖ арт. 381/451 | | | |
|--|-----------|---------|--------|
|  | Димензија | без ддв | со ддв |
| | 15 | 128 | 151 |
| | 18 | 132 | 156 |
| | 22 | 138 | 163 |
| | 28 | 203 | 240 |
| | 35 | 362 | 427 |
| | 42 | 461 | 544 |
| | 54 | 541 | 638 |
| | 76,1 | 1594 | 1881 |
| | 88,9 | 2333 | 2753 |
| | 108 | 2960 | 3493 |

| Колено 90° надв навој арт. 397 | | | |
|--|-----------|---------|--------|
|  | Димензија | без ддв | со ддв |
| | 15x1/2" | 341 | 402 |
| | 18x1/2" | 371 | 438 |
| | 22x3/4" | 456 | 538 |
| | 28x1" | 571 | 674 |
| | 35x1 1/4" | 932 | 1100 |
| | 42x1 1/2" | 1435 | 1693 |
| 54x2" | 2069 | 2441 | |

| Муф арт. 383/000 | | | |
|--|-----------|---------|--------|
|  | Димензија | без ддв | со ддв |
| | 15 | 80 | 94 |
| | 18 | 84 | 99 |
| | 22 | 94 | 111 |
| | 28 | 114 | 135 |
| | 35 | 189 | 223 |
| | 42 | 256 | 302 |
| | 54 | 305 | 360 |
| | 76,1 | 950 | 1121 |
| | 88,9 | 1196 | 1411 |
| 108 | 1594 | 1881 | |

| Тештик редуцир арт. 392 | | | |
|--|-----------|---------|--------|
|  | Димензија | без ддв | со ддв |
| | 18x15x18 | 308 | 363 |
| | 22x15x22 | 327 | 386 |
| | 22x18x22 | 335 | 395 |
| | 28x15x28 | 423 | 499 |
| | 28x18x28 | 438 | 517 |
| | 28x22x28 | 461 | 544 |

ПОЦИНКУВАНИ ЦЕВКИ И ПРЕС ФИТИНЗИ



| Тештик арт. 382 | | | |
|---|-----------|---------|--------|
|  | Димензија | без ддв | со ддв |
| | 15 | 255 | 301 |
| | 18 | 269 | 317 |
| | 22 | 281 | 332 |
| | 28 | 358 | 422 |
| | 35 | 569 | 671 |
| | 42 | 828 | 977 |
| | 54 | 992 | 1171 |
| | 76,1 | 3672 | 4333 |
| | 88,9 | 4217 | 4976 |
| | 108 | 5329 | 6288 |

| Тештик редуцир арт. 392 | | | |
|---|----------------|---------|--------|
|  | Димензија | без ддв | со ддв |
| | 35x15x35 | 595 | 702 |
| | 35x18x35 | 637 | 752 |
| | 35x22x35 | 649 | 766 |
| | 35x28x35 | 657 | 775 |
| | 42x22x42 | 814 | 961 |
| | 42x28x42 | 835 | 985 |
| | 42x35x42 | 868 | 1024 |
| | 54x22x54 | 968 | 1142 |
| | 54x28x54 | 989 | 1167 |
| | 54x35x54 | 1014 | 1197 |
| | 54x42x54 | 1075 | 1269 |
| | 76,1x35x76,1 | 3493 | 4122 |
| | 76,1x42x76,1 | 3566 | 4208 |
| | 76,1x54x76,1 | 3605 | 4254 |
| | 88,9x35x88,9 | 3785 | 4466 |
| | 88,9x42x88,9 | 3930 | 4637 |
| | 88,9x54x88,9 | 4076 | 4810 |
| | 88,9x76,1x88,9 | 4239 | 5002 |
| | 108x35x108 | 4658 | 5496 |
| | 108x42x108 | 4731 | 5583 |
| 108x54x108 | 4804 | 5669 | |
| 108x76,1x108 | 4949 | 5840 | |
| 108x88,9x108 | 5298 | 6252 | |

| Тештик внатр. навој арт. 389 | | | |
|--|----------------|---------|--------|
|  | Димензија | без ддв | со ддв |
| | 15x1/2"x15 | 351 | 414 |
| | 18x1/2"x18 | 351 | 414 |
| | 22x1/2"x22 | 373 | 440 |
| | 22x3/4"x22 | 473 | 558 |
| | 28x1/2"x28 | 441 | 520 |
| | 28x3/4"x28 | 484 | 571 |
| | 28x1"x28 | 624 | 736 |
| | 35x1/2"x35 | 552 | 651 |
| | 35x3/4"x35 | 729 | 860 |
| | 35x1"x35 | 780 | 920 |
| | 42x1/2"x42 | 828 | 977 |
| | 42x3/4"x42 | 968 | 1142 |
| | 54x1/2"x54 | 957 | 1129 |
| | 54x3/4"x54 | 1017 | 1200 |
| | 76,1x1/2"x76,1 | 4406 | 5199 |
| | 76,1x3/4"x76,1 | 4543 | 5349 |
| | 88,9x1/2"x88,9 | 4817 | 5684 |
| | 88,9x3/4"x88,9 | 4945 | 5835 |
| 108x1/2"x108 | 5993 | 7071 | |
| 108x3/4"x108 | 6181 | 7294 | |

| Холендер внатр. навој арт. 383/002 | | | |
|--|-----------|---------|--------|
|  | Димензија | без ддв | со ддв |
| | 15x3/4" | 298 | 352 |
| | 18x3/4" | 307 | 362 |
| | 22x3/4" | 337 | 398 |
| | 22x1" | 328 | 387 |
| | 28x1" | 446 | 526 |
| | 28x1 1/4" | 445 | 525 |
| | 35x1 1/4" | 593 | 700 |
| | 35x1 1/2" | 593 | 700 |
| | 42x1 1/2" | 842 | 994 |
| | 54x2" | 1185 | 1398 |

| Прелаз арт. 379 | | | |
|--|-----------|---------|--------|
|  | Димензија | Без ддв | Со ддв |
| | 15 | 172 | 203 |
| | 18 | 192 | 227 |
| | 22 | 230 | 271 |
| 28 | 273 | 322 | |

| Колено 90° ММ арт. 394/900 | | | |
|---|-----------|---------|--------|
|  | Димензија | без ддв | со ддв |
| | 35 | 205 | 242 |
| | 42 | 310 | 366 |
| | 54 | 419 | 494 |

| Адаптер надв. навој арт. 387 | | | |
|--|-----------|---------|--------|
|  | Димензија | без ддв | со ддв |
| | 15x3/8" | 228 | 269 |
| | 15x1/2" | 228 | 269 |
| | 15x3/4" | 234 | 276 |
| | 18x1/2" | 235 | 277 |
| 18x3/4" | 276 | 326 | |

ПОЦИНКУВАНИ ЦЕВКИ И ПРЕС ФИТИНЗИ

| Муф долг арт. 383/001 | | | |
|--|-----------|---------|--------|
|  | Димензија | без ддв | со ддв |
| | 15 | 114 | 135 |
| | 18 | 128 | 151 |
| | 22 | 136 | 160 |
| | 28 | 167 | 197 |
| | 35 | 354 | 418 |
| | 42 | 399 | 471 |
| | 54 | 451 | 532 |
| | 76,1 | 1471 | 1736 |
| | 88,9 | 1967 | 2321 |
| | 108 | 2124 | 2506 |

| Адаптер надво. навој арт. 387 | | | |
|--|-------------|---------|--------|
|  | Димензија | без ддв | со ддв |
| | 22x1/2" | 263 | 310 |
| | 22x3/4" | 263 | 310 |
| | 22x1" | 296 | 349 |
| | 28x3/4" | 320 | 378 |
| | 28x1" | 329 | 388 |
| | 35x1" | 416 | 491 |
| | 35x1 1/4" | 425 | 502 |
| | 42x1 1/2" | 484 | 571 |
| | 54x2" | 765 | 903 |
| | 76,1x2 1/2" | 3278 | 3868 |
| | 88,9x3" | 4904 | 5787 |
| | 108x4" | 5339 | 6300 |

| Редуцир МЖ арт. 391 | | | |
|---|---------|---------|--------|
|  | Размер | без ддв | со ддв |
| | 18x15 | 119 | 140 |
| | 22x15 | 119 | 140 |
| | 22x18 | 128 | 151 |
| | 28x15 | 195 | 230 |
| | 28x18 | 189 | 223 |
| | 28x22 | 117 | 138 |
| | 35x22 | 160 | 189 |
| | 35x28 | 137 | 162 |
| | 42x22 | 346 | 408 |
| | 42x28 | 357 | 421 |
| | 42x35 | 426 | 503 |
| | 54x22 | 984 | 1161 |
| | 54x28 | 984 | 1161 |
| | 54x35 | 864 | 1020 |
| | 54x42 | 530 | 625 |
| | 76,1x42 | 1460 | 1723 |
| | 76,1x54 | 1348 | 1591 |
| | 88,9x54 | 1734 | 2046 |
| 88,9x76,1 | 2054 | 2424 | |
| 108x76,1 | 2198 | 2594 | |
| 108x88,9 | 2632 | 3106 | |

| Адаптер внатр. навој арт. 390 | | | |
|--|-----------|---------|--------|
|  | Димензија | без ддв | со ддв |
| | 15x3/8" | 228 | 269 |
| | 15x1/2" | 228 | 269 |
| | 18x1/2" | 235 | 277 |
| | 18x3/4" | 282 | 333 |
| | 22x1/2" | 288 | 340 |
| | 22x3/4" | 292 | 345 |
| | 22x1" | 330 | 389 |
| | 28x1/2" | 308 | 363 |
| | 28x3/4" | 339 | 400 |
| | 28x1" | 339 | 400 |
| | 35x1 1/4" | 395 | 466 |
| | 42x1 1/2" | 433 | 511 |
| | 54x2" | 724 | 854 |

| Прелазно колено двојно арт. 395* | | | |
|--|-----------|---------|--------|
|  | Димензија | без ддв | со ддв |
| | 15x15 | 1056 | 1246 |
| | 18x15 | 1088 | 1284 |
| | 22x15 | 1184 | 1397 |
| 28x15 | 1216 | 1435 | |

| Прелазно колено двојно арт. 396 | | | |
|--|-----------|---------|--------|
|  | Димензија | без ддв | со ддв |
| | 15x15 | 2809 | 3315 |
| | 18x15 | 2985 | 3522 |
| | 22x15 | 3047 | 3595 |
| | 28x15 | 3259 | 3846 |
| 35x15 | 3609 | 4259 | |

ПОЦИНКУВАН ПРЕС ФИТИНГ

| Колено 90° ЖЖ арт. ED90 | | | |
|--|-----------|--------------|-------------|
| | Димензија | Цена без ДДВ | Цена со ДДВ |
|  | 15 | 101 | 119 |
| | 18 | 104 | 123 |
| | 22 | 124 | 146 |
| | 28 | 155 | 183 |
| | 35 | 338 | 399 |
| | 42 | 557 | 657 |
| | 54 | 662 | 781 |
| | 76,1 | 1444 | 1704 |
| | 88,9 | 1990 | 2348 |
| | 108 | 2688 | 3172 |

| Колено 45° ЖЖ арт. ED45 | | | |
|---|-----------|--------------|-------------|
| | Димензија | Цена без ДДВ | Цена со ДДВ |
|  | 15 | 107 | 126 |
| | 18 | 115 | 136 |
| | 22 | 154 | 182 |
| | 28 | 182 | 215 |
| | 35 | 308 | 363 |
| | 42 | 392 | 463 |
| | 54 | 501 | 591 |
| | 76,1 | 1395 | 1646 |
| | 88,9 | 2016 | 2379 |
| | 108 | 2490 | 2938 |

| Колено 90° МЖ арт. ED90D | | | |
|--|-----------|--------------|-------------|
| | Димензија | Цена без ДДВ | Цена со ДДВ |
|  | 15 | 150 | 177 |
| | 18 | 160 | 189 |
| | 22 | 168 | 198 |
| | 28 | 191 | 225 |
| | 35 | 337 | 398 |
| | 42 | 572 | 675 |
| | 54 | 681 | 804 |
| | 76,1 | 1360 | 1605 |
| | 88,9 | 2147 | 2533 |
| | 108 | 2624 | 3096 |

| Колено 45° МЖ арт. ED45D | | | |
|--|-----------|--------------|-------------|
| | Димензија | Цена без ДДВ | Цена со ДДВ |
|  | 15 | 107 | 126 |
| | 18 | 128 | 151 |
| | 22 | 173 | 204 |
| | 28 | 188 | 222 |
| | 35 | 304 | 359 |
| | 42 | 387 | 457 |
| | 54 | 643 | 759 |
| | 76,1 | 1336 | 1576 |
| | 88,9 | 1955 | 2307 |
| | 108 | 2482 | 2929 |

| Муф арт. EDDS | | | |
|---|-----------|--------------|-------------|
| | Димензија | Цена без ДДВ | Цена со ДДВ |
|  | 15 | 80 | 94 |
| | 18 | 83 | 98 |
| | 22 | 118 | 139 |
| | 28 | 118 | 139 |
| | 35 | 170 | 201 |
| | 42 | 228 | 269 |
| | 54 | 302 | 356 |
| | 76,1 | 845 | 997 |
| | 88,9 | 1117 | 1318 |
| | 108 | 1672 | 1973 |

| Тештик арт. ED3Т | | | |
|--|-----------|--------------|-------------|
| | Димензија | Цена без ДДВ | Цена со ДДВ |
|  | 15 | 214 | 253 |
| | 18 | 224 | 264 |
| | 22 | 235 | 277 |
| | 28 | 300 | 354 |
| | 35 | 477 | 563 |
| | 42 | 694 | 819 |
| | 54 | 832 | 982 |
| | 76,1 | 3077 | 3631 |
| | 88,9 | 3536 | 4172 |
| | 108 | 4467 | 5271 |

| Адаптер со внатрешен навој арт. EDHF | | | |
|---|-----------|--------------|-------------|
| | Димензија | Цена без ДДВ | Цена со ДДВ |
|  | 22x3/4" | 286 | 337 |
| | 28x1" | 379 | 447 |
| | 35x1 1/4" | 502 | 592 |
| | 42x1 1/2" | 707 | 834 |
| | 54x2" | 1005 | 1186 |

| Адаптер со фланша арт. EDDSL | | | |
|---|-----------|--------------|-------------|
| | Димензија | Цена без ДДВ | Цена со ДДВ |
|  | 54 DN50 | 2430 | 2867 |
| | 76,1 DN65 | 3846 | 4538 |
| | 88,9 DN80 | 4544 | 5362 |
| | 108 DN100 | 6294 | 7427 |

ПОЦИНКУВАН ПРЕС ФИТИНГ

| Адаптер со внатрешен навој арт. EDSM | | | |
|--|-------------|--------------|-------------|
|  | Димензија | Цена без ДДВ | Цена со ДДВ |
| | 15x1/2" | 192 | 227 |
| | 18x1/2" | 197 | 232 |
| | 22x1/2" | 221 | 261 |
| | 22x3/4" | 221 | 261 |
| | 28x3/4" | 268 | 316 |
| | 28x1" | 275 | 325 |
| | 35x1" | 349 | 412 |
| | 35x1 1/4" | 355 | 420 |
| | 42x1 1/2" | 405 | 478 |
| | 54x2" | 640 | 755 |
| | 76,1x2 1/2" | 2749 | 3244 |
| | 88,9x3" | 4096 | 4833 |
| | 108x4" | 4448 | 5249 |

| Адаптер со внатрешен навој арт. EDSF | | | |
|---|-----------|--------------|-------------|
|  | Димензија | Цена без ДДВ | Цена со ДДВ |
| | 15x1/2" | 192 | 227 |
| | 18x1/2" | 197 | 232 |
| | 18x3/4" | 236 | 278 |
| | 22x1/2" | 242 | 286 |
| | 22x3/4" | 245 | 289 |
| | 22x1" | 320 | 378 |
| | 28x1" | 282 | 333 |
| | 28x3/4" | 285 | 336 |
| | 35x1 1/4" | 331 | 391 |
| | 42x1 1/2" | 363 | 428 |
| | 54x2" | 605 | 714 |

| Тештик со внатрешен навој арт. EDTRF | | | |
|--|-----------|--------------|-------------|
|  | Димензија | Цена без ДДВ | Цена со ДДВ |
| | 22x1/2" | 317 | 374 |
| | 28x1/2" | 374 | 441 |
| | 28x3/4" | 410 | 484 |
| | 35x1/2" | 468 | 552 |
| | 35x3/4" | 618 | 729 |
| | 35x1" | 662 | 781 |
| | 42x1/2" | 702 | 828 |
| | 42x3/4" | 820 | 968 |
| | 54x1/2" | 812 | 958 |
| | 54x3/4" | 863 | 1018 |
| | 76,1x3/4" | 3846 | 4538 |

| Тештик редуцир арт. EDTR | | | |
|--|----------------|--------------|-------------|
|  | Димензија | Цена без ДДВ | Цена со ДДВ |
| | 18x15x18 | 261 | 308 |
| | 22x15x22 | 277 | 327 |
| | 22x18x22 | 284 | 335 |
| | 28x15x28 | 358 | 422 |
| | 28x22x28 | 390 | 460 |
| | 28x18x28 | 371 | 438 |
| | 35x15x35 | 504 | 595 |
| | 35x22x35 | 550 | 649 |
| | 35x18x35 | 540 | 637 |
| | 35x28x35 | 557 | 657 |
| | 42x22x42 | 690 | 814 |
| | 42x28x42 | 708 | 835 |
| | 42x35x42 | 736 | 868 |
| | 54x22x54 | 821 | 969 |
| | 54x28x54 | 838 | 989 |
| | 54x35x54 | 860 | 1015 |
| | 54x42x54 | 912 | 1076 |
| | 76,1x35x76,1 | 2963 | 3496 |
| | 76,1x42x76,1 | 3025 | 3570 |
| | 76,1x54x76,1 | 3058 | 3608 |
| | 88,9x35x88,9 | 3211 | 3789 |
| | 88,9x42x88,9 | 3334 | 3934 |
| | 88,9x54x88,9 | 3456 | 4078 |
| | 88,9x76,1x88,9 | 3596 | 4243 |
| | 108x35x108 | 3952 | 4663 |
| | 108x54x108 | 4075 | 4809 |
| | 108x76,1x108 | 4198 | 4954 |
| 108x88,9x108 | 4495 | 5304 | |

ПОЦИНКУВАН ПРЕС ФИТИНГ

| Редуцир МЖ арт. EDSRCK | | | |
|--|-----------|--------------|-------------|
| | Димензија | Цени без ДДВ | Цени со ДДВ |
|  | 18x15 | 117 | 138 |
| | 22x15 | 125 | 148 |
| | 22x18 | 130 | 153 |
| | 28x15 | 163 | 192 |
| | 28x18 | 158 | 186 |
| | 28x22 | 150 | 177 |
| | 35x22 | 211 | 249 |
| | 35x28 | 221 | 261 |
| | 42x22 | 428 | 505 |
| | 42x35 | 368 | 434 |
| | 42x28 | 432 | 510 |
| | 54x22 | 826 | 975 |
| | 54x28 | 835 | 985 |
| | 54x42 | 560 | 661 |
| | 54x35 | 733 | 865 |
| | 76.1x42 | 1238 | 1461 |
| | 76.1x54 | 1142 | 1348 |
| | 88.9x54 | 1471 | 1736 |
| | 88.9x76.1 | 1743 | 2057 |
| | 108x76.1 | 1865 | 2201 |
| 108x88.9 | 2233 | 2635 | |

Погодни за инсталации со циркулирачка вода: греење, ладење и соларна енергија.
 НЕ СЕ ПОГОДНИ за инсталации каде постојано доаѓа нова вода (од водовод или бушотина).
 *Компресиран воздух и противпожарни апарати - под одредени услови.

ФИТИНГ ОД МЕСИНГ ЗА АЛУПЕКС ЦРЕВО

| СПОЈКА М ЗА АЛУ-РЕКС 1600 | | | | |
|---|-----------|-------------|--------------|-------------|
|  | ДИМЕНЗИЈА | ЕДИН. МЕРКА | ЦЕНА БЕЗ ДДВ | ЦЕНА СО ДДВ |
| | 1/2" x 16 | ПАР | 106 | 125 |
| | 3/4" x 16 | ПАР | 145 | 171 |
| | 1/2" x 18 | ПАР | 171 | 202 |
| | 3/4" x 18 | ПАР | 154 | 182 |
| | 1/2" x 20 | ПАР | 200 | 236 |
| | 3/4" x 20 | ПАР | 200 | 236 |
| | 3/4" x 26 | ПАР | 330 | 389 |
| | 1" x 26 | ПАР | 363 | 428 |
| | 1" x 32 | ПАР | 490 | 578 |

| СПОЈКА Ф ЗА АЛУ-РЕКС 1602 | | | | |
|---|-----------|-------------|--------------|-------------|
|  | ДИМЕНЗИЈА | ЕДИН. МЕРКА | ЦЕНА БЕЗ ДДВ | ЦЕНА СО ДДВ |
| | 1/2" x 16 | ПАР | 130 | 153 |
| | 3/4" x 16 | ПАР | 159 | 188 |
| | 1/2" x 18 | ПАР | 153 | 181 |
| | 3/4" x 18 | ПАР | 186 | 220 |
| | 1/2" x 20 | ПАР | 207 | 244 |
| | 3/4" x 20 | ПАР | 207 | 244 |
| | 3/4" x 26 | ПАР | 341 | 402 |
| | 1" x 26 | ПАР | 376 | 444 |
| | 1" x 32 | ПАР | 544 | 642 |

| ДУПЛА СПОЈКА ЗА АЛУ-РЕКС 1601 | | | | |
|--|-----------|-------------|--------------|-------------|
|  | ДИМЕНЗИЈА | ЕДИН. МЕРКА | ЦЕНА БЕЗ ДДВ | ЦЕНА СО ДДВ |
| | 16 x 16 | ПАР | 186 | 220 |
| | 18 x 18 | ПАР | 286 | 337 |
| | 20 x 20 | ПАР | 357 | 421 |
| | 26 x 26 | ПАР | 565 | 667 |
| | 32 x 32 | ПАР | 931 | 1098 |

| КОЛЕНО СПОЈКА М ЗА АЛУ-РЕКС 1604 | | | | |
|--|-----------|-------------|--------------|-------------|
|  | ДИМЕНЗИЈА | ЕДИН. МЕРКА | ЦЕНА БЕЗ ДДВ | ЦЕНА СО ДДВ |
| | 1/2" x 16 | ПАР | 181 | 213 |
| | 3/4" x 16 | ПАР | 226 | 267 |
| | 1/2" x 18 | ПАР | 247 | 292 |
| | 3/4" x 18 | ПАР | 211 | 249 |
| | 1/2" x 20 | ПАР | 302 | 356 |
| | 3/4" x 20 | ПАР | 320 | 378 |
| | 3/4" x 26 | ПАР | 376 | 444 |
| | 1" x 26 | ПАР | 442 | 521 |
| 1" x 32 | ПАР | 774 | 913 | |

| КОЛЕНО СПОЈКА Ф ЗА АЛУ-РЕКС 1605 | | | | |
|--|-----------|-------------|--------------|-------------|
|  | ДИМЕНЗИЈА | ЕДИН. МЕРКА | ЦЕНА БЕЗ ДДВ | ЦЕНА СО ДДВ |
| | 1/2" x 16 | ПАР | 184 | 217 |
| | 3/4" x 16 | ПАР | 219 | 258 |
| | 1/2" x 18 | ПАР | 214 | 253 |
| | 3/4" x 18 | ПАР | 342 | 404 |
| | 1/2" x 20 | ПАР | 302 | 356 |
| | 3/4" x 20 | ПАР | 240 | 283 |
| | 3/4" x 26 | ПАР | 376 | 444 |
| | 1" x 26 | ПАР | 475 | 560 |
| | 1" x 32 | ПАР | 855 | 1009 |

| ДУПЛО КОЛЕНО ЗА АЛУ-РЕКС 1603 | | | | |
|---|-----------|-------------|--------------|-------------|
|  | ДИМЕНЗИЈА | ЕДИН. МЕРКА | ЦЕНА БЕЗ ДДВ | ЦЕНА СО ДДВ |
| | 16 x 16 | ПАР | 224 | 264 |
| | 18 x 18 | ПАР | 292 | 344 |
| | 20 x 20 | ПАР | 357 | 421 |
| | 26 x 26 | ПАР | 565 | 667 |
| | 32 x 32 | ПАР | 1133 | 1337 |

| ТЕШТИК М ЗА АЛУ-РЕКС 1608 | | | | |
|--|-----------|-------------|--------------|-------------|
|  | ДИМЕНЗИЈА | ЕДИН. МЕРКА | ЦЕНА БЕЗ ДДВ | ЦЕНА СО ДДВ |
| | 1/2" x 16 | ПАР | 263 | 310 |
| | 3/4" x 16 | ПАР | 259 | 306 |
| | 1/2" x 18 | ПАР | 366 | 432 |
| | 3/4" x 18 | ПАР | 306 | 361 |
| | 1/2" x 20 | ПАР | 444 | 524 |
| | 3/4" x 20 | ПАР | 457 | 539 |
| | 3/4" x 26 | ПАР | 649 | 766 |
| | 1" x 26 | ПАР | 739 | 872 |
| | 1" x 32 | ПАР | 1105 | 1304 |

| ТЕШТИК Ф ЗА АЛУ-РЕКС 1609 | | | | |
|---|-----------|-------------|--------------|-------------|
|  | ДИМЕНЗИЈА | ЕДИН. МЕРКА | ЦЕНА БЕЗ ДДВ | ЦЕНА СО ДДВ |
| | 1/2" x 16 | ПАР | 294 | 347 |
| | 3/4" x 16 | ПАР | 277 | 327 |
| | 1/2" x 18 | ПАР | 405 | 478 |
| | 3/4" x 18 | ПАР | 376 | 444 |
| | 1/2" x 20 | ПАР | 461 | 544 |
| | 3/4" x 20 | ПАР | 478 | 564 |
| | 3/4" x 26 | ПАР | 683 | 806 |
| | 1" x 26 | ПАР | 774 | 913 |
| | 1" x 32 | ПАР | 1139 | 1344 |

ФИТИНГ ОД МЕСИНГ ЗА АЛУПЕКС ЦРЕВО

| ТЕШТИК ЗА АЛУ-РЕКС 1607 | | | | |
|---|----------------|---------------------|-----------------|----------------|
|  | ДИМЕНЗИ- ЈА | ЕДИН. МЕР- КА | ЦЕНА БЕЗ ДДВ | ЦЕНА СО ДДВ |
| | 16 x 16 x 16 | ПАР | 333 | 393 |
| | 18 x 18 x 18 | ПАР | 408 | 482 |
| | 20 x 20 x 20 | ПАР | 579 | 683 |
| | 26 x 26 x 26 | ПАР | 829 | 978 |

ФИТИНГ ОД МЕСИНГ ЗА АЛУПЕКС ЦРЕВО - ФОРНАРА

| СПОЈКА М ЗА АЛУ-РЕКС | | | | |
|---|-----------|-------------|--------------|-------------|
|  | ДИМЕНЗИЈА | ЕДИН. МЕРКА | ЦЕНА БЕЗ ДДВ | ЦЕНА СО ДДВ |
| | 1/2" x 16 | ПАР | 191 | 225 |
| | 3/4" x 16 | ПАР | 303 | 358 |
| | 1/2" x 18 | ПАР | | |
| | 3/4" x 18 | ПАР | | |
| | 1/2" x 20 | ПАР | 316 | 373 |
| | 3/4" x 20 | ПАР | 343 | 405 |
| | 3/4" x 26 | ПАР | 525 | 619 |
| | 1" x 26 | ПАР | 572 | 675 |
| | 1" x 32 | ПАР | 807 | 952 |

| СПОЈКА Ф ЗА АЛУ-РЕКС | | | | |
|---|-----------|-------------|--------------|-------------|
|  | ДИМЕНЗИЈА | ЕДИН. МЕРКА | ЦЕНА БЕЗ ДДВ | ЦЕНА СО ДДВ |
| | 1/2" x 16 | ПАР | 227 | 268 |
| | 3/4" x 16 | ПАР | 283 | 334 |
| | 1/2" x 18 | ПАР | | |
| | 3/4" x 18 | ПАР | | |
| | 1/2" x 20 | ПАР | 334 | 394 |
| | 3/4" x 20 | ПАР | 321 | 379 |
| | 3/4" x 26 | ПАР | 542 | 640 |
| | 1" x 26 | ПАР | 760 | 897 |
| | 1" x 32 | ПАР | | |

| ДУПЛА СПОЈКА ЗА АЛУ-РЕКС | | | | |
|--|-----------|-------------|--------------|-------------|
|  | ДИМЕНЗИЈА | ЕДИН. МЕРКА | ЦЕНА БЕЗ ДДВ | ЦЕНА СО ДДВ |
| | 16 x 16 | ПАР | 339 | 400 |
| | 18 x 18 | ПАР | 554 | 654 |
| | 20 x 20 | ПАР | 575 | 679 |
| | 26 x 26 | ПАР | 923 | 1089 |
| | 32 x 32 | ПАР | | |

| КОЛЕНО СПОЈКА М ЗА АЛУ-РЕКС | | | | |
|--|-----------|-------------|--------------|-------------|
|  | ДИМЕНЗИЈА | ЕДИН. МЕРКА | ЦЕНА БЕЗ ДДВ | ЦЕНА СО ДДВ |
| | 1/2" x 16 | ПАР | 242 | 294 |
| | 3/4" x 16 | ПАР | | |
| | 1/2" x 18 | ПАР | | |
| | 3/4" x 18 | ПАР | 380 | 448 |
| | 1/2" x 20 | ПАР | 352 | 415 |
| | 3/4" x 20 | ПАР | 402 | 474 |
| | 3/4" x 26 | ПАР | 608 | 717 |
| | 1" x 26 | ПАР | 668 | 788 |
| 1" x 32 | ПАР | | | |

| КОЛЕНО СПОЈКА Ф ЗА АЛУ-РЕКС | | | | |
|--|-----------|-------------|--------------|-------------|
|  | ДИМЕНЗИЈА | ЕДИН. МЕРКА | ЦЕНА БЕЗ ДДВ | ЦЕНА СО ДДВ |
| | 1/2" x 16 | ПАР | 258 | 304 |
| | 3/4" x 16 | ПАР | | |
| | 1/2" x 18 | ПАР | | |
| | 3/4" x 18 | ПАР | | |
| | 1/2" x 20 | ПАР | 354 | 418 |
| | 3/4" x 20 | ПАР | 411 | 485 |
| | 3/4" x 26 | ПАР | 671 | 792 |
| | 1" x 26 | ПАР | 996 | 1175 |
| 1" x 32 | ПАР | | | |

| ДУПЛО КОЛЕНО ЗА АЛУ-РЕКС | | | | |
|---|-----------|-------------|--------------|-------------|
|  | ДИМЕНЗИЈА | ЕДИН. МЕРКА | ЦЕНА БЕЗ ДДВ | ЦЕНА СО ДДВ |
| | 16 x 16 | ПАР | 372 | 439 |
| | 18 x 18 | ПАР | | |
| | 20 x 20 | ПАР | 564 | 666 |
| | 26 x 26 | ПАР | 974 | 1149 |
| | 32 x 32 | ПАР | 1589 | 1875 |

| ТЕШТИК ЗА АЛУ-РЕКС | | | | |
|---|--------------|-------------|--------------|-------------|
|  | ДИМЕНЗИЈА | ЕДИН. МЕРКА | ЦЕНА БЕЗ ДДВ | ЦЕНА СО ДДВ |
| | 16 x 16 x 16 | ПАР | 533 | 629 |
| | 18 x 18 x 18 | ПАР | | |
| | 20 x 20 x 20 | ПАР | | |
| | 26 x 26 x 26 | ПАР | | |

СУНГЕРЕСТА ИЗОЛАЦИЈА

| ИЗОЛАЦИОНА ТРАКА | | | | |
|---|----------------|-------------|--------------|-------------|
|  | ДИМЕНЗИЈА | ЕДИН. МЕРКА | ЦЕНА БЕЗ ДДВ | ЦЕНА СО ДДВ |
| | 15 x 50 x 3 mm | ПАР. | 783 | 924 |

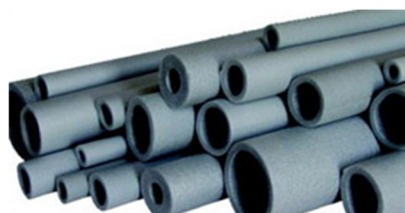

| ДИМЕНЗИЈА | ЕДИН. МЕРКА | ЦЕНА БЕЗ ДДВ | ЦЕНА СО ДДВ | ДИМЕНЗИЈА | ЕДИН. МЕРКА | ЦЕНА БЕЗ ДДВ | ЦЕНА СО ДДВ |
|-----------|-------------|--------------|-------------|-----------|-------------|--------------|-------------|
| 6 x 6 | МТР. | 39 | 46 | 19 x 35 | МТР. | 163 | 192 |
| 6 x 10 | МТР. | 42 | 49 | 19 x 42 | МТР. | 197 | 233 |
| 6 x 15 | МТР. | 42 | 50 | 19 x 48 | МТР. | 291 | 343 |
| 6 x 18 | МТР. | 47 | 56 | 19 x 54 | МТР. | 312 | 368 |
| 6 x 22 | МТР. | 51 | 60 | 19 x 60 | МТР. | | |
| 6 x 28 | МТР. | 66 | 78 | 19 x 64 | МТР. | 339 | 400 |
| 6 x 35 | МТР. | 76 | 90 | 19 x 76 | МТР. | 365 | 431 |
| 6 x 42 | МТР. | 89 | 105 | 19 x 89 | МТР. | 453 | 535 |
| 9 x 12 | МТР. | | | 19 x 108 | МТР. | | |
| 9 x 15 | МТР. | 56 | 66 | 19 x 114 | МТР. | | |
| 9 x 18 | МТР. | 62 | 73 | 19 x 133 | МТР. | | |
| 9 x 22 | МТР. | 64 | 75 | | | | |
| 9 x 28 | МТР. | 85 | 100 | | | | |
| 9 x 35 | МТР. | 95 | 112 | | | | |
| 9 x 42 | МТР. | 106 | 125 | | | | |
| 9 x 48 | МТР. | 119 | 140 | | | | |
| 9 x 54 | МТР. | | | | | | |
| 9 x 60 | МТР. | 152 | 179 | | | | |
| 9 x 76 | МТР. | 218 | 257 | | | | |
| 9 x 89 | МТР. | 259 | 306 | | | | |
| 9 x 108 | МТР. | 298 | 352 | | | | |
| 9 x 114 | МТР. | 523 | 617 | | | | |
| 13 x 15 | МТР. | 77 | 91 | | | | |
| 13 x 18 | МТР. | 82 | 97 | | | | |
| 13 x 22 | МТР. | 85 | 100 | | | | |
| 13 x 28 | МТР. | 106 | 125 | | | | |
| 13 x 35 | МТР. | 135 | 159 | | | | |
| 13 x 42 | МТР. | 151 | 178 | | | | |
| 13 x 48 | МТР. | 164 | 193 | | | | |
| 13 x 54 | МТР. | | | | | | |
| 13 x 60 | МТР. | 228 | 269 | | | | |
| 13 x 76 | МТР. | 270 | 319 | | | | |
| 13 x 89 | МТР. | 320 | 378 | | | | |
| 13 x 108 | МТР. | 450 | 531 | | | | |
| 13 x 114 | МТР. | 551 | 650 | | | | |
| 13 x 133 | МТР. | | | | | | |
| 13 x 160 | МТР. | 1050 | 1239 | | | | |

| СУНГЕРЕСТА ИЗОЛАЦИЈА ВО ПЛОЧА (обична) | | | |
|---|-------------|--------------|-------------|
| ДИМЕНЗИЈА | ЕДИН. МЕРКА | ЦЕНА БЕЗ ДДВ | ЦЕНА СО ДДВ |
| 6 мм | M2 | 522 | 616 |
| 10 мм | M2 | | |
| 13 мм | M2 | 749 | 884 |
| 19 мм | M2 | | |

| СУНГЕРЕСТА ИЗОЛАЦИЈА ВО ПЛОЧА (самолеплива) | | | |
|--|-------------|--------------|-------------|
| ДИМЕНЗИЈА | ЕДИН. МЕРКА | ЦЕНА БЕЗ ДДВ | ЦЕНА СО ДДВ |
| 6 мм | M2 | 608 | 718 |
| 9 mm | M2 | | |
| 10 мм | M2 | 975 | 1150 |
| 12 мм | M2 | 1392 | 1643 |
| 13 мм | M2 | | |
| 19 мм | M2 | 1635 | 1929 |
| 20 мм | M2 | 2016 | 2379 |

* Сунгереста изолација со дебелина 19 мм по барање

ПАНЕЛНИ РАДИЈАТОРИ "СОРА" - ТИП 22 РККР



| ТИП KONVEKS 22 РКК | | | |
|----------------------------|-------------|--------------|-------------|
| 90 / 70 C - 20 C ΔT = 60 C | | | |
| ДИМЕНЗИЈА | ЕДИН. МЕРКА | ЦЕНА БЕЗ ДДВ | ЦЕНА СО ДДВ |
| 500 x 400 | ПАР. | | |
| 500 x 600 | ПАР. | | |
| 500 x 800 | ПАР. | 5008 | 5910 |
| 500 x 1000 | ПАР. | 5099 | 6017 |
| 500 x 1200 | ПАР. | 6808 | 8034 |
| 500 x 1400 | ПАР. | 8629 | 10182 |
| 500 x 1600 | ПАР. | 7786 | 9188 |
| 500 x 1800 | ПАР. | 8369 | 9876 |
| 500 x 2000 | ПАР. | 9197 | 10852 |
| 600 x 400 | ПАР. | 2681 | 3163 |
| 600 x 600 | ПАР. | 3623 | 4275 |
| 600 x 800 | ПАР. | 4356 | 5140 |
| 600 x 1000 | ПАР. | 5057 | 5967 |
| 600 x 1200 | ПАР. | 5984 | 7061 |
| 600 x 1400 | ПАР. | 6912 | 8156 |
| 600 x 1600 | ПАР. | 7881 | 9299 |
| 600 x 1800 | ПАР. | 8825 | 10413 |
| 600 x 2000 | ПАР. | 9634 | 11368 |

| ТИП LUX, 22 РКК | | | |
|----------------------------|-------------|--------------|-------------|
| 90 / 70 C - 20 C ΔT = 60 C | | | |
| ДИМЕНЗИЈА | ЕДИН. МЕРКА | ЦЕНА БЕЗ ДДВ | ЦЕНА СО ДДВ |
| 300 x 1200 | ПАР. | | |
| 300 x 1400 | ПАР. | | |
| 300 x 1600 | ПАР. | | |
| 300 x 1800 | ПАР. | | |
| 300 x 2000 | ПАР. | | |
| 600 x 400 | ПАР. | | |
| 600 x 600 | ПАР. | | |
| 600 x 800 | ПАР. | | |
| 600 x 1000 | ПАР. | | |
| 600 x 1200 | ПАР. | | |
| 600 x 1400 | ПАР. | | |
| 600 x 1600 | ПАР. | | |
| 600 x 1800 | ПАР. | | |
| 600 x 2000 | ПАР. | | |
| 900 x 400 | ПАР. | 4318 | 5095 |
| 900 x 600 | ПАР. | 6103 | 7202 |
| 900 x 800 | ПАР. | 7415 | 8750 |
| 900 x 1000 | ПАР. | 9200 | 10856 |

БАЈ ПАС ПАНЕЛНИ РАДИЈАТОРИ СО УЛОЖАК "СОРА" - ТИП 22

| ДИМЕНЗИЈА | ЕДИН. МЕРКА | ЦЕНА БЕЗ ДДВ | ЦЕНА СО ДДВ |
|------------|-------------|--------------|-------------|
| 600 x 400 | ПАР. | 2050 | 2419 |
| 600 x 600 | ПАР. | 3409 | 4023 |
| 600 x 800 | ПАР. | 3977 | 4693 |
| 600 x 1000 | ПАР. | 4468 | 5272 |
| 600 x 1200 | ПАР. | 5208 | 6145 |
| 600 x 1400 | ПАР. | 5809 | 6855 |
| 600 x 1600 | ПАР. | 6636 | 7830 |
| 600 x 1800 | ПАР. | 7302 | 8616 |
| 600 x 2000 | ПАР. | 7837 | 9248 |

Конзоли за бај пас радијатори

| Цена без ддв | Цена со ддв |
|--------------|-------------|
| 179 | 211 |

09.04.2026

ЦЕВНИ РЕГИСТРИ "СОРА"



| КРУЖЕН ПРОФИЛ - БЕЛ | | | | |
|----------------------------|------------|-------------|--------------|-------------|
| 90 / 70 C - 20 C | | ΔT = 60 C | | |
| МОКНОСТ | ДИМЕНЗИЈА | ЕДИН. МЕРКА | ЦЕНА БЕЗ ДДВ | ЦЕНА СО ДДВ |
| 378 W / елемент | 400 x 800 | ПАР. | 3412 | 4026 |
| 461 W / елемент | 400 x 1000 | ПАР. | 4044 | 4772 |
| 550 W / елемент | 400 x 1200 | ПАР. | 4935 | 5823 |
| 644 W / елемент | 400 x 1400 | ПАР. | 5267 | 6215 |
| 740 W / елемент | 400 x 1600 | ПАР. | 5980 | 7056 |
| 464 W / елемент | 500 x 800 | ПАР. | 3903 | 4605 |
| 564 W / елемент | 500 x 1000 | ПАР. | 4473 | 5278 |
| 673 W / елемент | 500 x 1200 | ПАР. | 5631 | 6645 |
| 787 W / елемент | 500 x 1400 | ПАР. | 6223 | 7343 |
| 906 W / елемент | 500 x 1600 | ПАР. | 6708 | 7915 |
| 547 W / елемент | 600 x 800 | ПАР. | 4314 | 5091 |
| 667 W / елемент | 600 x 1000 | ПАР. | 4863 | 5738 |
| 794 W / елемент | 600 x 1200 | ПАР. | 6106 | 7205 |
| 930 W / елемент | 600 x 1400 | ПАР. | 6776 | 7996 |
| 1072 W / елемент | 600 x 1600 | ПАР. | 7188 | 8482 |

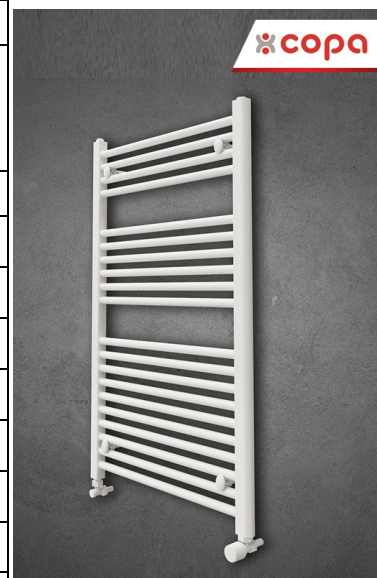

ЦЕВНИ РЕГИСТРИ "СОРА"



| КРУЖЕН ПРОФИЛ - ТИП РАМЕН, ХРОМИРАН | | | | |
|--|------------|-------------|--------------|-------------|
| 90 / 70 C - 20 C | | ΔT = 60 C | | |
| МОКНОСТ | ДИМЕНЗИЈА | ЕДИН. МЕРКА | ЦЕНА БЕЗ ДДВ | ЦЕНА СО ДДВ |
| 391 W / елемент | 500 x 800 | ПАР. | 6309 | 7445 |
| 464 W / елемент | 500 x 1000 | ПАР. | 7494 | 8843 |
| 577 W / елемент | 500 x 1200 | ПАР. | 8870 | 10467 |
| 650 W / елемент | 500 x 1400 | ПАР. | 10513 | 12405 |
| 762 W / елемент | 500 x 1600 | ПАР. | 11885 | 14024 |
| 457 W / елемент | 600 x 800 | ПАР. | | |
| 542 W / елемент | 600 x 1000 | ПАР. | 8164 | 9634 |
| 673 W / елемент | 600 x 1200 | ПАР. | | |
| 890 W / елемент | 600 x 1600 | ПАР. | 5453 | 6435 |



ЦЕВНИ РЕГИСТРИ "ТЕРМОЛУКС"



| КРУЖЕН ПРОФИЛ - БЕЛ | | | | |
|---------------------|------------|-------------|--------------|-------------|
| 90 / 70 C - 20 C | | | ΔT = 60 C | |
| МОКНОСТ | ДИМЕНЗИЈА | ЕДИН. МЕРКА | ЦЕНА БЕЗ ДДВ | ЦЕНА СО ДДВ |
| 495 W / елемент | 500 x 1000 | ПАР. | 2605 | 3074 |
| 801 W / елемент | 500 x 1200 | ПАР. | 3022 | 3566 |
| 594 W / елемент | 600 x 1000 | ПАР. | 2757 | 3253 |
| 940 W / елемент | 600 x 1200 | ПАР. | 3254 | 3840 |



ЦЕВНИ РЕГИСТРИ "ХИРАПАН"



| КРУЖЕН ПРОФИЛ - БЕЛ | | | | |
|---------------------|------------|-------------|--------------|-------------|
| 90 / 70 C - 20 C | | | ΔT = 60 C | |
| МОКНОСТ | ДИМЕНЗИЈА | ЕДИН. МЕРКА | ЦЕНА БЕЗ ДДВ | ЦЕНА СО ДДВ |
| 287 W / елемент | 400 x 600 | ПАР. | 2110 | 2490 |
| 367 W / елемент | 400 x 800 | ПАР. | 2484 | 2931 |
| 432 W / елемент | 400 x 1000 | ПАР. | 2892 | 3413 |
| 528 W / елемент | 400 x 1200 | ПАР. | 3327 | 4007 |
| 608 W / елемент | 400 x 1400 | ПАР. | 3881 | 4579 |
| 838 W / елемент | 400 x 1600 | ПАР. | 4355 | 5139 |
| 344 W / елемент | 500 x 600 | ПАР. | 2286 | 2698 |
| 439 W / елемент | 500 x 800 | ПАР. | 2716 | 3203 |
| 514 W / елемент | 500 x 1000 | ПАР. | 3157 | 3725 |
| 629 W / елемент | 500 x 1200 | ПАР. | 3718 | 4387 |
| 723 W / елемент | 500 x 1400 | ПАР. | 4252 | 5017 |
| 838 W / елемент | 500 x 1600 | ПАР. | 4782 | 5643 |
| 402 W / елемент | 600 x 600 | ПАР. | 2464 | 2907 |
| 510 W / елемент | 600 x 800 | ПАР. | 2915 | 3440 |
| 594 W / елемент | 600 x 1000 | ПАР. | 3379 | 3987 |
| 728 W / елемент | 600 x 1200 | ПАР. | 3999 | 4719 |
| 838 W / елемент | 600 x 1400 | ПАР. | 4615 | 5446 |
| 972 W / елемент | 600 x 1600 | ПАР. | 5160 | 6089 |

АЛУМИНИУМСКИ ЦЕВНИ РЕГИСТРИ "МАКЕТ NBM"

| Модел | Дубочина | Височина | Меѓусокион растојание | Ø | Маса | Обем вода | Топлинска моќност UNI 6514/87 (ISO) ΔT=60° | Број ребра | Цена без ДДВ | Цена со ДДВ |
|--------------|----------|----------|--------------------------|------|-------|--------------|---|---------------|-----------------|----------------|
| | мм | мм | мм | цол | кг | л | Watt | | ден/парче | |
| NBM 770/400 | 45 | 770 | 400 | 1/2" | 4,20 | 0,90 | 546 | 8 | 3893 | 4594 |
| NBM 770/500 | 45 | 770 | 500 | 1/2" | 4,80 | 1,15 | 624 | 8 | 4267 | 5035 |
| NBM 770/600 | 45 | 770 | 600 | 1/2" | 5,30 | 1,40 | 689 | 8 | 4720 | 5570 |
| NBM 1130/400 | 45 | 1130 | 400 | 1/2" | 6,15 | 1,30 | 793 | 12 | 5879 | 6937 |
| NBM 1130/500 | 45 | 1130 | 500 | 1/2" | 6,98 | 1,62 | 910 | 12 | 6542 | 7720 |
| NBM 1130/600 | 45 | 1130 | 600 | 1/2" | 7,84 | 1,66 | 1014 | 12 | 7246 | 8550 |
| NBM 1670/400 | 45 | 1670 | 400 | 1/2" | 8,83 | 1,88 | 1157 | 17 | 7573 | 8936 |
| NBM 1670/500 | 45 | 1670 | 500 | 1/2" | 10,05 | 2,37 | 1313 | 17 | 8453 | 9975 |
| NBM 1670/600 | 45 | 1670 | 600 | 1/2" | 11,28 | 2,86 | 1470 | 17 | 9440 | 11139 |

ЕЛИТ ИНОКС ГРЕЈАЧИ

| Назив | Јачина W | Цена со ддв |
|---------|----------|-------------|
| ГТ300 | 300 | 3309 |
| ГТ 600 | 600 | 3362 |
| ГТ 900 | 900 | 3450 |
| ГТ 1200 | 1200 | 3605 |
| ГТ 1500 | 1500 | 3796 |
| ГТ 2000 | 2000 | 3966 |



АЛУМИНИУМСКИ РАДИЈАТОР "GLOBAL"

| 90 / 70 C - 20 C | | ΔT = 60 C | | |
|----------------------|------------|-------------|--------------|-------------|
| МОКНОСТ | ДИМЕН-ЗИЈА | ЕДИН. МЕРКА | ЦЕНА БЕЗ ДДВ | ЦЕНА СО ДДВ |
| VOX, 120 W / ребро | 350 mm | ПАР. | 739 | 872 |
| VOX, 161 W / ребро | 500 mm | ПАР. | 747 | 881 |
| VOX, 185 W / ребро | 600 mm | ПАР. | 773 | 912 |
| VOX, 209 W / ребро | 700 mm | ПАР. | | |
| VOX, 231 W / ребро | 800 mm | ПАР. | 1010 | 1192 |
| OSCAR, 223 W / ребро | 900 mm | ПАР. | 1390 | 1640 |
| OSCAR, 244 W / ребро | 1000 mm | ПАР. | 1605 | 1894 |
| OSCAR, 279 W / ребро | 1200 mm | ПАР. | 2666 | 3146 |
| OSCAR, 314 W / ребро | 1400 mm | ПАР. | 3136 | 3700 |
| OSCAR, 347 W / ребро | 1600 mm | ПАР. | 3410 | 4024 |
| OSCAR, 379 W / ребро | 1800 mm | ПАР. | 3736 | 4409 |
| OSCAR, 411 W / ребро | 2000 mm | ПАР. | 4197 | 4952 |

АЛУМИНИУМСКИ РАДИЈАТОР "HELYOS"

 Алуминиумски радијатор: Тип "HELYOS"
 Производител: RADIATORI 2000 - Италија

| МОДЕЛ | Длабочина (дебелина) | Целосна висина | Меѓусокино растојание | Ширина | Поврзување | Тежина на празно ребро | Содржина на вода | Топлинска моќност UNI 6514/87 (ISO) ΔT = 60° | експонент | Цена без ддв | Цена со ддв |
|------------|----------------------|----------------|-----------------------|--------|------------|------------------------|------------------|--|-----------|--------------|-------------|
| | mm | mm | mm | mm | col | kg. | lit. | Wat | n | денари/парче | |
| Helyos 350 | 95 | 430 | 350 | 80 | 1" | 1,02 | 0,43 | 126 | 1,293 | 644 | 760 |
| Helyos 500 | 95 | 577 | 500 | 80 | 1" | 1,40 | 0,58 | 163 | 1,336 | 660 | 779 |
| Helyos 600 | 95 | 677 | 600 | 80 | 1" | 1,60 | 0,66 | 187 | 1,332 | 675 | 797 |
| Helyos 700 | 95 | 777 | 700 | 80 | 1" | 2,08 | 0,75 | 214 | 1,336 | | |
| Helyos 800 | 95 | 877 | 800 | 80 | 1" | 2,28 | 0,85 | 234 | 1,351 | 953 | 1124 |

 Алуминиумски радијатор: Тип "Global mix"
 Производител: Global - Италија

| МОДЕЛ | Длабочина | Височина | Меѓусокино растојание | Ширина | Поврзување | Маса | Обем вода | Топлинска моќност UNI 65 14/87 (ISO) ΔT=60° | Цена без ддв | Цена со ддв |
|-------|-----------|----------|-----------------------|--------|------------|----------|-----------|--|--------------|-------------|
| | mm | mm | mm | mm | col | Kr/ребро | lit. | Wat | | |
| 300 | 95 | 390 | 300 | 80 | 1 | 1 | 0.33 | 104 | | |

Алуминиумски радијатор: Тип "Caldero"
 Производител: San tex rai, Украина



| МОДЕЛ | МОКНОСТ $\Delta T=50^\circ/60^\circ/70^\circ$ (W) | МЕГУОСКИНО РАСТОЈАНИЕ (мм) | ДИМЕНЗИИ (мм) В/Ш/Д | ОБЕМ ВОДА /ЛИТРИ | ПРИКЛУЧОЦ И | ТЕЖИНА (kg) | Цена без ДДВ | Цена со ДДВ |
|-------|--|----------------------------------|------------------------|------------------------|----------------|----------------|-----------------|----------------|
| 300 | 76.9 / 97.7 / 140 | 300 | 382 / 80 / 85 | 0,26 | 1" | 0,94 | 637 | 752 |
| 500 | 106.4 / 134.9 / 205 | 500 | 582 / 80 / 96 | 0,42 | 1" | 1,30 | | |
| 600 | 125.2 / 159.3 / 246 | 600 | 655 / 80 / 96 | 0,36 | 1" | 1,41 | 714 | 843 |

Алуминиумски радијатор: Тип "KALIS"
 Производител: RADIATORI 2000 - Италија



| МОДЕЛ | Длабочина (дебелина) | Целосна висина | Меѓуоскино растојание | Широчина | Топлинска моќност $\Delta T = 30 / 50 / 60$ | Обем вода | Цена без ДДВ | Цена со ДДВ |
|------------|-------------------------|-------------------|--------------------------|----------|--|-----------|--------------|--------------|
| | mm | mm | mm | mm | W | L | | денари/парче |
| KALIS 1000 | 100 | 1070 | 1000 | 80 | 94 / 185 / 235 | 0.38 | 2657 | 3135 |
| KALIS 1200 | 100 | 1270 | 1200 | 80 | 106 / 212 / 271 | 0.4 | 2701 | 3187 |
| KALIS 1400 | 100 | 1470 | 1400 | 80 | 119 / 237 / 303 | 0.5 | 3039 | 3586 |
| KALIS 1600 | 100 | 1670 | 1600 | 80 | 132 / 262 / 334 | 0.6 | 3156 | 3724 |
| KALIS 1800 | 100 | 1870 | 1800 | 80 | 143 / 285 / 364 | 0.65 | 3475 | 4101 |
| KALIS 2000 | 100 | 2070 | 2000 | 80 | 154 / 307 / 393 | 0.7 | 3764 | 4442 |

Алуминиумски радијатор: Тип "Decoral LW"
 Производител: Ragal srl- Италија

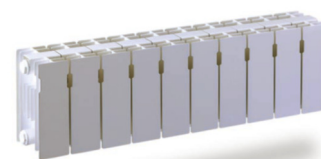

| МОДЕЛ | Длабочина | Височина | Меѓуоскино растојание | Широчина | Поврзување | Маса | Обем вода | Топлинска моќност UNI 65 14/87 (ISO) $\Delta T=60^\circ$ | Цена без ддв | Цена со ддв |
|-------|-----------|----------|--------------------------|----------|------------|------|-----------|---|-----------------|-------------|
| | mm | mm | mm | mm | col | kg. | lit. | Wat | | |
| 200 | 148 | 275 | 200 | 80 | 1 | 1.12 | 0.26 | 95 | 1042 | 1229 |

РАДИЈАТОРСКИ ФИТИНГ "GLOBAL"

| РАДИЈАТОРСКА ШТОПНА | | | |
|---------------------|-------------|--------------|-------------|
| ДИМЕНЗИЈА | ЕДИН. МЕРКА | ЦЕНА БЕЗ ДДВ | ЦЕНА СО ДДВ |
| 1" | ПАР. | 65 | 77 |

| РАДИЈАТОРСКИ РЕДУЦИР | | | |
|----------------------|-------------|--------------|-------------|
| ДИМЕНЗИЈА | ЕДИН. МЕРКА | ЦЕНА БЕЗ ДДВ | ЦЕНА СО ДДВ |
| 1" x 1/2" | ПАР. | 51 | 60 |
| 1" x 3/8" | ПАР. | 51 | 60 |

| РАДИЈАТОРСКИ ДРЖАЧИ | | | |
|---------------------|-------------|--------------|-------------|
| ДИМЕНЗИЈА | ЕДИН. МЕРКА | ЦЕНА БЕЗ ДДВ | ЦЕНА СО ДДВ |
| ПОЗИЦИОНЕН | ПАР. | 59 | 70 |
| СТАНДАРДЕН 175 мм | ПАР. | 49 | 58 |
| СТАНДАРДЕН 195 мм | ПАР. | 58 | 70 |

| РАДИЈАТОРСКИ ДИХТУНГ | | | |
|----------------------|-------------|--------------|-------------|
| ДИМЕНЗИЈА | ЕДИН. МЕРКА | ЦЕНА БЕЗ ДДВ | ЦЕНА СО ДДВ |
| 1" - клингерит | ПАР. | 9 | 11 |
| 1" - силиконски | ПАР. | 14 | 16 |

| РАДИЈАТОРСКИ СЕТ | | | |
|------------------|-------------|--------------|-------------|
| ДИМЕНЗИЈА | ЕДИН. МЕРКА | ЦЕНА БЕЗ ДДВ | ЦЕНА СО ДДВ |
| 1" | ПАР. | 314 | 370 |

| РАДИЈАТОРСКА СПОЈКА | | | |
|---------------------|-------------|--------------|-------------|
| ДИМЕНЗИЈА | ЕДИН. МЕРКА | ЦЕНА БЕЗ ДДВ | ЦЕНА СО ДДВ |
| 1" | ПАР. | 29 | 34 |

| НОГАРКИ ЗА РАДИЈАТОРИ | | | |
|-----------------------|-------------|--------------|-------------|
| | ЕДИН. МЕРКА | ЦЕНА БЕЗ ДДВ | ЦЕНА СО ДДВ |
| АЛУМИНИУМСКИ | ПАР. | 496 | 585 |
| ПАНЕЛНИ | ПАР. | 408 | 481 |

РАДИЈАТОРСКИ АЛАТ "GLOBAL"

| РАДИЈАТОРСКИ АЛАТ "GLOBAL" | | | | |
|------------------------------|-------------|-------------|--------------|-------------|
| ОПИС | ДИМЕНЗИЈА | ЕДИН. МЕРКА | ЦЕНА БЕЗ ДДВ | ЦЕНА СО ДДВ |
| КЛУЧ ЗА РАДИЈАТОРСКИ ФИТИНГ | 1" | ПАР. | 414 | 488 |
| КЛУЧ ЗА МОНТАЖА НА РЕБРА | 1" - 500 mm | ПАР. | 1988 | 2346 |
| КЛУЧ ЗА МОНТАЖА НА РЕБРА | 1" - 800 mm | ПАР. | 2473 | 2918 |
| СПРЕЈ ЗА РАДИЈАТОР БЕЛА БОЈА | 200 ml. | ПАР. | 265 | 313 |
| КЛУЧ ЗА ПОЛУСПОЈКА "ICMA" | 27 / 24 | ПАР. | 1436 | 1694 |



**КОНВЕКТОРИ GALLETTI ESTRO
ЦЕНИ ВО ДЕНАРИ/ПАРЧЕ, СО ДДВ**

| | | | |
|--|---|---|---|
| ESTRO FL Монтажа на ѕид или под, вертикално воздушно струење |  | ESTRO FB Компактен модел (висина 483 мм), мон- тажа на под, вертикално воздушно струење, воздушни решетки со филтер |  |
| ESTRO FA Монтажа на ѕид или под, воздушно струење под агол |  | ESTRO FBC Компактен модел за сокриена хори- зонтална и вертикална монтажа (висина 412 мм) |  |
| ESTRO FU Монтажа на ѕид или под, воздушни решетки со филтер |  | ESTRO FC Сокриена хоризонтална и вертикална монтажа |  |
| ESTRO FP Таванска монтажа, со воздушни ре- шетки и задно вшмукување |  | ESTRO FF Сокриена хоризонтална и вертикална монтажа |  |

| Модел | Ладење kW | Греење kW | Воздушно струе- ње, m ³ /h | FL ден/пар | FA ден/пар | FU / FP ден/пар | FC / FF ден/пар |
|-------|--------------|--------------|--|---------------|---------------|--------------------|--------------------|
| 1 | 1,15 | 2,68 | 231 | 14.556 | 14.506 | 15.761 | 10.528 |
| 2 | 1,54 | 3,71 | 319 | 14.857 | 14.782 | 16.012 | 10.740 |
| 3 | 1,74 | 4,11 | 344 | 15.535 | 15.409 | 16.890 | 13.427 |
| 4 | 2,09 | 4,35 | 344 | 16.464 | 16.313 | 17.819 | 13.928 |
| 5 | 2,42 | 5,47 | 442 | 17.894 | 17.744 | 19.324 | 15.184 |
| 6 | 2,93 | 6,46 | 442 | 18.296 | 18.195 | 19.827 | 15.559 |
| 7 | 3,51 | 8,21 | 640 | 20.128 | 19.951 | 21.709 | 16.940 |
| 8 | 4,33 | 9,57 | 706 | 21.006 | 20.831 | 22.587 | 17.443 |
| 9 | 4,77 | 10,85 | 785 | 22.637 | 22.461 | 24.093 | 18.948 |
| 95 | 5,55 | 11,20 | 814 | 26.166 | | 27.801 | 22.428 |
| 10 | 6,71 | 13,13 | 1011 | 29.890 | 29.814 | 32.625 | 24.971 |
| 11 | 7,83 | 17,00 | 1393 | 33.805 | 33.503 | 36.640 | 28.359 |
| 12 | 10,95 | 24,67 | 1850 | 42.287 | 42.111 | 46.554 | 38.146 |

Компактни модели FB и FBC

| Модел | Ладење kW | Греење kW | Воздушно струе- ње, m ³ /h | FB ден/пар | FBC ден/пар |
|-------|--------------|--------------|--|---------------|----------------|
| 1 | 1,07 | 2,49 | 231 | 20.328 | 16.133 |
| 2 | 1,43 | 3,45 | 319 | 20.704 | 16.473 |
| 3 | 1,62 | 3,82 | 344 | 21.207 | 16.813 |
| 4 | 1,69 | 3,94 | 344 | 21.709 | 17.202 |
| 5 | 2,25 | 5,09 | 442 | 23.340 | 18.514 |
| 6 | 2,72 | 6,01 | 442 | 24.595 | 19.534 |
| 7 | 3,26 | 7,64 | 640 | 26.351 | 20.895 |
| 8 | 4,03 | 8,90 | 706 | 28.861 | 22.888 |
| 9 | 4,44 | 10,09 | 785 | 32.997 | 25.852 |

1. Режим на ладење: температура на водата 7/12°C, температура на воздухот 27°C/19°C, голема брзина
2. Режим на греење: температура на водата 70/60°C, температура на воздухот 20°C, голема брзина
3. Воздушно струење при голема брзина

Технички карактеристики на ESTRO

| ESTRO | Брзина на вентилаторот | | 1 | 2 | 3 | 4 | 5 | 6 | 7 | 8 | 9 | 95 | 10 | 11 | 12 |
|---------------------------------|------------------------|-------------------|--------------|------|------|------|------|------|------|------|------|------|------|------|-------|
| Вкупна моќ на ладење (1) | Голема | kW | 1,15 | 1,54 | 1,74 | 2,09 | 2,42 | 2,93 | 3,51 | 4,33 | 4,77 | 5,5 | 6,71 | 8,02 | 10,95 |
| Прифатна моќ на ладење (1) | Голема | kW | 0,87 | 1,2 | 1,3 | 1,51 | 1,88 | 2,11 | 2,75 | 3,15 | 3,65 | 3,96 | 4,91 | 6,38 | 8,07 |
| Потрошувачка на вода | | l/h | 197 | 264 | 298 | 359 | 415 | 503 | 602 | 743 | 818 | 944 | 1152 | 1494 | 1879 |
| Опаѓање на притисокот | | kPa | 7 | 13 | 14 | 13 | 16 | 11 | 12 | 12 | 14 | 21 | 12 | 19 | 31 |
| Моќ на греење (2) | Голема | kW | 1,55 | 2,14 | 2,2 | 2,57 | 3,2 | 3,81 | 4,78 | 5,3 | 6,2 | 6,9 | 7,83 | 11,1 | 14,5 |
| Потрошувачка на вода | | l/h | 197 | 264 | 298 | 359 | 415 | 503 | 602 | 743 | 818 | 944 | 1152 | 1494 | 1879 |
| Опаѓање на притисокот | | kPa | 5 | 9 | 11 | 10 | 12 | 9 | 10 | 9 | 12 | 17 | 9 | 13 | 25 |
| Количина на вода | | dm ³ | 0,5 | 0,5 | 0,5 | 0,7 | 0,7 | 1 | 1 | 1,4 | 1,4 | 1,7 | 2,1 | 2,1 | 2,6 |
| Поврзување | | inches | 1/2" | 1/2" | 1/2" | 1/2" | 1/2" | 1/2" | 1/2" | 1/2" | 1/2" | 3/4" | 3/4" | 3/4" | 3/4" |
| Моќ на греење (4 цевки) (3) | | kW | 1,89 | 2,23 | 1,97 | 2,07 | 3,27 | 2,91 | 4,8 | 4,51 | 5,3 | 5,62 | 7,91 | 9,3 | 11,5 |
| Потрошувачка на вода (4 цевки) | | l/h | 166 | 196 | 204 | 202 | 287 | 286 | 421 | 396 | 465 | 493 | 694 | 816 | 1010 |
| Опаѓање на притисокот (4 цевки) | | kPa | 5 | 7 | 8 | 8 | 5 | 5 | 9 | 10 | 10 | 15 | 27 | 36 | 50 |
| Количина на вода (4 цевки) | | dm ³ | 0,2 | 0,2 | 0,2 | 0,2 | 0,3 | 0,3 | 0,4 | 0,4 | 0,4 | 0,5 | 0,6 | 0,6 | 0,9 |
| Воздушно струење | Голема | m ³ /h | 231 | 319 | 344 | 344 | 442 | 442 | 640 | 706 | 785 | 814 | 1011 | 1393 | 1850 |
| | Средна | m ³ /h | 189 | 233 | 271 | 271 | 341 | 341 | 450 | 497 | 605 | 615 | 771 | 1022 | 1317 |
| | Мала | m ³ /h | 149 | 178 | 211 | 211 | 241 | 241 | 320 | 361 | 470 | 488 | 570 | 642 | 1010 |
| Напојување | | V/ph/Hz | 230 / 1 / 50 | | | | | | | | | | | | |
| Макс. Користена ел. струја | Голема | A | 0,15 | 0,17 | 0,24 | 0,24 | 0,25 | 0,25 | 0,44 | 0,44 | 0,44 | 0,44 | 0,8 | 1,12 | 1,52 |
| Макс. Влезна моќност | Голема | W | 32 | 37 | 53 | 53 | 57 | 56 | 98 | 98 | 98 | 99 | 182 | 244 | 310 |
| Бучава (4) | Голема | dB(A) | 40 | 45 | 49 | 50 | 48 | 47 | 51 | 52 | 56 | 57 | 61 | 66 | 71 |
| | Средна | dB(A) | 32 | 39 | 44 | 44 | 42 | 41 | 43 | 43 | 49 | 50 | 54 | 59 | 64 |
| | Мала | dB(A) | 27 | 33 | 38 | 38 | 34 | 33 | 34 | 35 | 43 | 44 | 47 | 49 | 60 |

Технички карактеристики на компактни модели ESTRO FB и ESTRO FBC

| ESTRO | Брзина на вентилаторот | | 1 | 2 | 3 | 4 | 5 | 6 | 7 | 8 | 9 |
|--------------------------------|------------------------|-------------------|--------------|------|------|------|------|------|------|------|------|
| Вкупна моќност на ладење (1) | Голема | kW | 1,07 | 1,33 | 1,62 | 1,81 | 2,25 | 2,72 | 3,26 | 4,03 | 4,44 |
| Прифатна моќност на ладење (1) | Голема | kW | 0,81 | 1,05 | 1,21 | 1,35 | 1,79 | 1,97 | 2,61 | 2,95 | 3,49 |
| Потрошувачка на вода | | l/h | 184 | 245 | 278 | 291 | 386 | 467 | 559 | 692 | 762 |
| Опаѓање на притисокот | | kPa | 7 | 11 | 13 | 13 | 14 | 10 | 11 | 11 | 13 |
| Моќност на греење (2) | Голема | kW | 1,27 | 1,67 | 2,01 | 2,33 | 2,97 | 3,54 | 4,44 | 5,23 | 5,12 |
| Потрошувачка на вода | | l/h | 184 | 245 | 278 | 291 | 386 | 467 | 559 | 692 | 762 |
| Опаѓање на притисокот | | kPa | 5 | 9 | 10 | 11 | 12 | 8 | 9 | 9 | 10 |
| Количина на вода | | dm ³ | 0,5 | 0,5 | 0,5 | 0,7 | 0,7 | 1 | 1 | 1,4 | 1,4 |
| Поврзување | | inches | 1/2" | 1/2" | 1/2" | 1/2" | 1/2" | 1/2" | 1/2" | 1/2" | 1/2" |
| Воздушно струење | Голема | m ³ /h | 231 | 319 | 344 | 344 | 442 | 442 | 640 | 706 | 785 |
| | Средна | m ³ /h | 189 | 233 | 271 | 271 | 341 | 341 | 450 | 497 | 605 |
| | Мала | m ³ /h | 149 | 178 | 211 | 211 | 241 | 241 | 320 | 361 | 470 |
| Напојување | | V/ph/Hz | 230 / 1 / 50 | | | | | | | | |
| Макс. Користена ел. струја | Голема | A | 0,15 | 0,17 | 0,24 | 0,24 | 0,25 | 0,25 | 0,44 | 0,44 | 0,44 |
| Макс. Влезна моќност | Голема | W | 32 | 37 | 53 | 53 | 57 | 56 | 98 | 98 | 98 |
| Бучава (4) | Голема | dB(A) | 40 | 45 | 49 | 50 | 48 | 47 | 51 | 52 | 56 |
| | Средна | dB(A) | 32 | 39 | 44 | 44 | 42 | 41 | 43 | 43 | 49 |
| | Мала | dB(A) | 26 | 34 | 38 | 38 | 34 | 33 | 34 | 35 | 43 |

Техничките податоци се сертифицирани од EUROVENT

(1) Температура на водата 7/12°C, температура на воздухот 27°C/19°C; (2) Температура на влезна вода 50°C, потрошувачката на вода е иста како при ладење, температура на влезниот воздух 20°C; (3) Температура на водата 70/60°C, температура на влезниот воздух 20°C

(4) Бучавата е мерена според ISO 3741 и ISO 3742

**ДОДАТОЦИ ЗА КОНВЕКТОРИ GALLETTI ESTRO
ЦЕНИ ВО ДЕНАРИ, СО ДДВ**

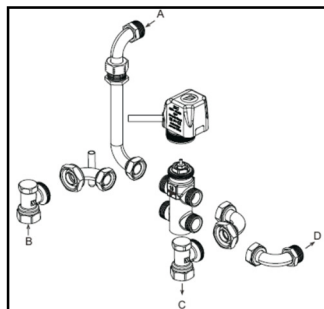

Комплет VK со трокрак вентил, 230V, контрола на водата за регулирање на температурата, компатибилен со контролни табли TIB, TD4T



| Модел | Цена, ден/пар |
|-----------------------|---------------|
| VK1S за ESTRO F1-7 | 6.902 |
| VK8S за ESTRO F8-9 | 7.529 |
| VK10S за ESTRO F95-12 | 8.031 |

| Контролни табли за конвектори ESTRO | | |
|---|-------------|---------------|
| Модел | За ESTRO | Цена, ден/пар |
| TIB за вградување со термостат, контрола на вентилатор, топло/ладно | FL-FA-FU-FB | 1.958 |
| TD сиден со термостат, контрола на вентилатор, топло/ладно | сите | 3.012 |
| TD4T сиден со термостат, контрола на вентилатор и комплет, топло/ладно, 2/4 систем од цевки | сите | 3.729 |

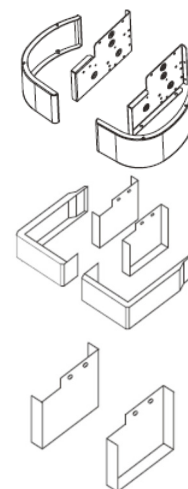
| Држачи за конвектори ESTRO | | |
|---|-----------|---------------|
| Модел | За ESTRO | Цена, ден/пар |
| ZL1 пар држачи за монтирање на под, 100 мм | FL1-FL9 | 804 |
| ZL10 пар држачи за монтирање на под, 100 мм | FL95-FL12 | 955 |
| ZA1 пар држачи за монтирање на под, 100 мм | FA1-FA9 | 804 |
| ZA10 пар држачи за монтирање на под, 100 мм | FA10-FA12 | 955 |
| D1 пар држачи за вертикална монтажа | FCL1-FC9 | 352 |
| D10 пар држачи за вертикална монтажа | FC95-FC12 | 502 |



| Дополнителни кади за кондензација за конвектори ESTRO | | |
|---|----------|---------------|
| Модел | За ESTRO | Цена, ден/пар |
| BV за вертикална монтажа | сите | 209 |
| BH за хоризонтална монтажа | сите | 176 |

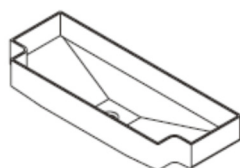

BV

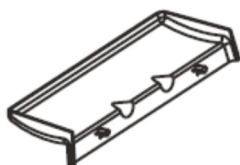

BH

HYDRO FC

- Елегантен дизајн со длабочина 150мм, без предна вшмукувачка решетка
- Високоелективен топлоизменувач, опремен со кондензна када и вентил за воздух
- Комплекти—трокрак и двокрак вентил со електричен погон (опционално-дополнителна опрема)
- Тангенцијален вентилатор со асиметрични лопатки и ниско ниво на шум
- Температурна сонда за воздух



| Технички карактеристики | Мерна единица | HYDRO FS 200 | HYDROFS 400 | HYDROFS 600 | HYDROFS 800 | HYDROFS 1000 |
|--|-------------------|--------------|--------------|--------------|--------------|--------------|
| Цена денари со ддв | | 23789 | 26394 | 31076 | 36892 | 41838 |
| Димензии (Н x L x P) | mm | 579x723x 150 | 579x923x150 | 579x1123x150 | 579x1323x150 | 579x1523x150 |
| Тежина | kg | 17 | 20 | 23 | 26 | 29 |
| Топлинска моќност (вода 45/40 °C) | kW | 0,97 | 2,17 | 3,11 | 3,88 | 4,37 |
| Проток на флуид (вода 45/40 °C) | l/h | 168 | 374 | 535 | 668 | 752 |
| Загуби на притисок - греење(вода 45/40 °C) | kPa | 7,8 | 7,2 | 11,5 | 21,3 | 20,4 |
| Топлинска моќност (вода 70/60 °C) | kW | 1,89 | 3,99 | 5,47 | 6,98 | 8,30 |
| Проток на флуид (вода 70/60 °C) | l/h | 162 | 343 | 471 | 600 | 714 |
| Загуби на притисок - греење(вода 70/60 °C) | kPa | 6,7 | 7,6 | 16,1 | 14 | 19,8 |
| Ладилна моќност (вода 7/12 °C) | kW | 0,76 | 1,77 | 2,89 | 3,20 | 3,73 |
| Проток на флуид (вода 7/12 °C) | l/h | 130 | 304 | 497 | 551 | 642 |
| Загуби на притисок - ладење | kPa | 4,7 | 2,9 | 27,0 | 24,0 | 31,0 |
| Абсорбирана елек.моќност (макс./мин. брзина) | W | 11/3 | 19/3 | 20/4 | 29/5 | 30/6 |
| Проток на рециркулационен воздух (макс./сред./мин. брзина) | m ³ /h | 146/90/49 | 294/210/118 | 438/318/180 | 567/410/247 | 663/479/262 |
| Шум при средна брзина на вентилатора | dB(A) | 33 | 34 | 34 | 35 | 38 |

ДОДАТОЦИ

| ОПИС | Цена |
|---------------------------------------|-------------|
| 4-брзинско управување на вентилаторот | 5966 |
| Модулационо управување | 9591 |
| Универзално управување | 6230 |
| Електроника за управување с 0-10 V | 6230 |
| Двокрак вентил со ел.погон | 6910 |
| Трокрак вентил со ел.погон | 8798 |
| Декоративни ногарки за под | 2719 |

ФЕНКОЈЛЕРИ - NOBUS SLIM

 Хоризонтанен
монтаж

Подов монтаж



Стенен монтаж

| Технички карактеристики | Мерна единица | VED/020FC | VED/032 FC | VED/046 FC | VED/058 FC | VED/065 FC |
|------------------------------|---------------|---------------|--------------|--------------|--------------|--------------|
| Цена во денари со ддв | | 20156 | 24364 | 27329 | 30695 | 32378 |
| Максимален воздушен проток | m3/h | 200 | 320 | 460 | 580 | 650 |
| Минимален воздушен проток | m3/h | 80 | 120 | 180 | 220 | 260 |
| Ладење | W | 1050 | 1980 | 2890 | 3620 | 4130 |
| Ладење | Btu/h | 3582 | 6755 | 9860 | 12351 | 14091 |
| Греење* | W | 1500 | 2850 | 4200 | 5250 | 6000 |
| Греење* | Btu/h | 5118 | 9724 | 14330 | 17912 | 20471 |
| Греење** | W | 2600 | 3985 | 5820 | 7250 | 9480 |
| Греење** | Btu/h | 8871 | 13596 | 19857 | 24736 | 32344 |
| Максимално ниво на шум | dB(A) | 30 | 32 | 36 | 38 | 40 |
| Минимално ниво на шум | dB(A) | 24 | 27 | 28 | 28 | 30 |
| Ел.здвижување | | 220V/50Hz/1Ph | | | | |
| Влезен напон | W | 18 | 24 | 35 | 40 | 45 |
| Воден проток | m3/h | 0.17 | 0.33 | 0.49 | 0.6 | 0.64 |
| Воден отпор | kPa | 12 | 14 | 18 | 20 | 24 |
| Влезна цевка | Inch | ZG 3/4" | | | | |
| Излезна цевка | inch | ZG 3/4" | | | | |
| Максимален работен притисок | MPa | 1.6 | | | | |
| Димензии (W/D/H) | mm | 692/130/657 | 892/130/657 | 1092/130/657 | 1292/130/657 | 1492/130/657 |
| Димензии со пакување (W/D/H) | mm | 750/180/710 | 950/180/710 | 1150/180/710 | 1350/180/710 | 1550/180/710 |

Опција - можност за WI-FI управување AE-W201 - 2675 ДЕН
 Опција трокрак вентил DRF - 4490 ДЕН

Услови / Забелешки: 1. Ладење: Собна температура (DB / WB) 27 / 19с, Температура на водата (Напојување / Враќање): 7с / 12с. 2. Греење *: Собна температура (DB / WB) 21 / -с, Температура на вода (напојување): 50с. 3. Греење **: Собна температура (DB / WB) 21 / -с, Температура на вода (напојување): 70с.

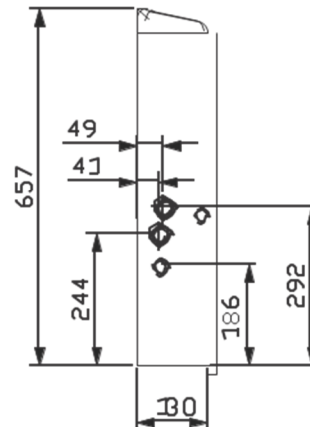
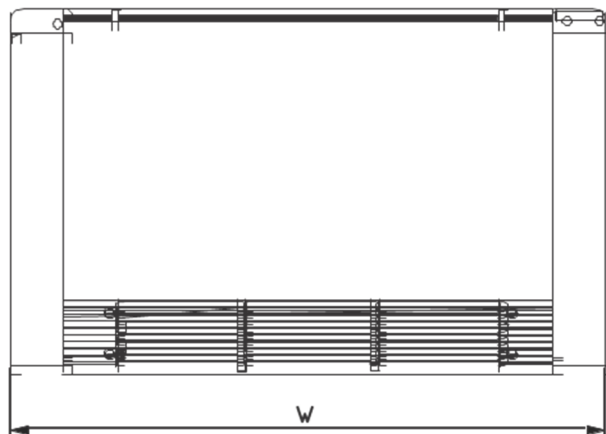
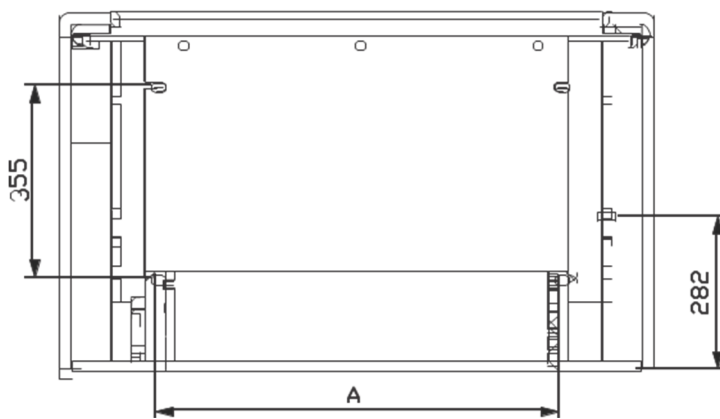

РАЗМЕРИ
ММ

| МОДЕЛ | FC-020VED | FC-032VED | FC-046VED | FC-058VED | FC-065VED |
|-------|-----------|-----------|-----------|-----------|-----------|
| W | 692 | 892 | 1092 | 1292 | 1492 |
| A | 342 | 542 | 742 | 942 | 1142 |

ФЕНКОЈЛЕРИ - NOBUS SLIM GLASS

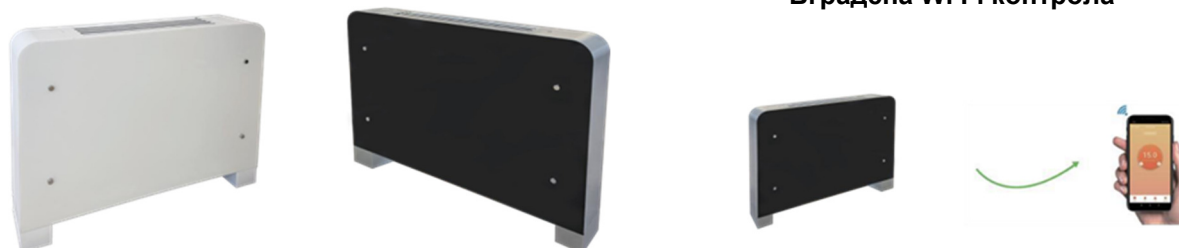

Вградена Wi Fi контрола



| | | | | |
|-----------------------|-----------|-----------|-----------|-----------|
| ЦЕНА ВО ДЕНАРИ СО ДДВ | 25,200.00 | 28,260.00 | 31,350.00 | 34,410.00 |
|-----------------------|-----------|-----------|-----------|-----------|

| МОДЕЛ VED/FC SLIM Glass W/B | | FC-020 SLIM Glass W/B | FC-032 SLIM Glass W/B | FC-046 SLIM Glass W/B | FC-058 SLIM Glass W/B | FC-065 SLIM Glass W/B |
|------------------------------|----------|-------------------------|-----------------------|-----------------------|-----------------------|-----------------------|
| Максимален проток на воздух | m3/h | 200 | 320 | 460 | 580 | 650 |
| Минимален проток на воздух | m3/h | 80 | 120 | 180 | 220 | 260 |
| Ладење | W | 1050 | 1980 | 2890 | 3620 | 4130 |
| Ладење | BTU/h | 3582 | 6755 | 9860 | 12351 | 14091 |
| Греење * | W | 1500 | 2850 | 4200 | 5250 | 6000 |
| Греење * | BTU/h | 5118 | 9724 | 14330 | 17912 | 20471 |
| Греење ** | W | 2600 | 3985 | 5820 | 7250 | 9480 |
| Греење ** | BTU/h | 8871 | 13596 | 19857 | 24736 | 32344 |
| Максимално ниво на бучава | dB(A) | 30 | 32 | 36 | 38 | 40 |
| Минимално ниво на бучава | dB(A) | 25 | 27 | 28 | 28 | 30 |
| Напојување | / | 220~230V/1Ph/50 or 60Hz | | | | |
| Влезен напон | W | 18 | 24 | 35 | 40 | 45 |
| Проток на вода | m3/h | 0.17 | 0.33 | 0.49 | 0.6 | 0.64 |
| Отпорност на вода | kPa | 12 | 14 | 18 | 20 | 24 |
| Влезна цевка | inch | ZG3/4" | | | | |
| Излезна цевка | inch | ZG3/4" | | | | |
| Работен притисок | MPa | 1.6 | | | | |
| Излез за кондензација | mm | φ16 | | | | |
| Тежина (нето) | kg | 17.7 | 22 | 26.4 | 30.9 | 35.7 |
| Тежина (бруто) | kg | 19.9 | 24.5 | 29.3 | 34.2 | 39.4 |
| Димензии (W*D*H) | W/D/H mm | 692*131*657 | 892*131*657 | 1092*131*657 | 1292*131*657 | 1492*131*657 |
| Димензии на пакување (W*D*H) | W/D/H mm | 740*170*710 | 940*170*710 | 1140*170*710 | 1340*170*710 | 1540*170*710 |

Забелешки:

- Ладење: Собна температура (DB/WD) 27/19 C, Температура на водата (напојување/поврат) 7/12 C
- Греење*: Собна температура 21 C, Температура на вода (напојување) 50 C
- Греење**: Собна температура 21 C, Температура на вода (напојување) 70 C

УЛТРАТЕНКИ КОНВЕКТОРИ CRYSTAL



| Модел. № | Моќност на греење ¹ (W) | Моќност на греење ² (W) | Моќност на ладење ³ (W) | Макс. проток (m ³ /h) | Димензии Ш x В x Д (mm) | ЦЕНА СО ДДВ |
|--------------------------------|------------------------------------|------------------------------------|------------------------------------|----------------------------------|-------------------------|--------------|
| BGR-200L/R | 1550 | 990 | 750 | 160 | 694 x 580 x 129 | 23677 |
| BGR-400L/R | 3100 | 2000 | 1500 | 320 | 894 x 580 x 129 | 28257 |
| BGR-600L/R | 4600 | 2800 | 2200 | 460 | 1094 x 580 x 129 | 31692 |
| BGR-800L/R | 6300 | 4200 | 3100 | 580 | 1294 x 580 x 129 | 35493 |
| ДОДАТОЦИ | | | | | | |
| Автоматски трокрак термовентил | | | | | | 6503 |
| Далечинско управување | | | | | | 1740 |
| Декоративни ногарки за под | | | | | | 1740 |

- (1) Моќност на греење при температура на водата 70°C/60°C и собна температура 20°C.
 (2) Моќност на греење при температура на водата 50°C/40°C и собна температура 20°C.
 (3) Моќност на ладење при температура на водата 7°C/12°C и собна температура (DB/WB) 27°C/19°C.



Сензор на панелот

12.9 см дебелина

Алуминиумски ламели



Инвертер електричен погон



Тангенцијален вентилатор

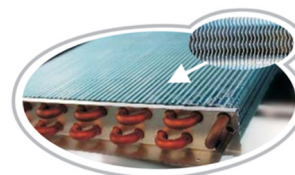

Лесна достапност до филтерот



ФЕНКОЈЛЕРИ KANION



| KANION.CO | | | MKH2-150-R4 | MKH2-250-R4 | MNH2-500-R4 |
|--------------------|--------------------------------|-------------------|-------------------------------|-------------------------------|-------------------------------|
| Воздух проток | H/M/L | m ³ /h | 255/192/139 | 425/284/184 | 800/574/404 |
| Елек. поврзување | Волти/фази | V | 220-220/1 | 220-220/1 | 220-220/1 |
| Ладење | Капацитет H/M/L / проток | kW L/h | 2.25/1.85/1.46 390/310/250 | 3.05/2.26/1.63 530/390/270 | 5.35/4.25/3.31 920/740/580 |
| Греење | Капацитет H/M/L/ проток | kW L/h | 2,31/1,87/1,40 400/320/240 | 3,15/2,09/1,38 540/380/260 | 5,70/4,63/3,22 950/730/540 |
| Потрошувачка | Електрична HML | W | 40/24/15 | 47/26/14 | 91/54/35 |
| Бучава | H/M/L | dB | 47/35/34 | 46/37/31 | 59/51/43 |
| Надворешна единица | Димензија (WxDxH) | mm | 495/200/790 | 495/200/1020 | 495/200/1240 |
| | Пакување (WxDxH) | mm | 595x300x895 | 595x300x1125 | 595/300/1345 |
| | Тежина нето | kg | 16.7 | 20.8 | 25.4 |
| Цена со ддв | | | 21392 | 24330 | 28485 |

Забелешка:
Услови при ладење Температура на вода влез 7°C Температура на вода излез 12°C
Услови при греење Температура на вода влез 45°C Температура на вода излез 40°C

ФЕНКОЈЛЕРИ SABIANA



| SABIANA | CRC 13 | CRC 23 | CRC 33 | CRC 43 | CRC 53 | CRC63 | CRC73 | CRC 83 |
|-----------------------------|-----------------|--------------------|----------------|----------------|----------------|----------------|--------------------|----------------|
| Воздух проток м3/h H/M/L | 220/175/10 5 | 295/220/145 | 385/270/235 | 485/335/265 | 650/495/315 | 760/590/415 | 925/735/535 | 1200/1020/655 |
| Елек. поврзување V | 220-220/1 | 220-220/1 | 220-220/1 | 220-220/1 | 220-220/1 | 220-220/1 | 220-220/1 | 220-220/1 |
| Ладење KW H/M/L | 1.03/0.86/0.59 | 1.56/1.25/0.9 1 | 2.39/1.78/1.57 | 2.87/2.14/1.73 | 3.64/2.94/2.03 | 4.09/3.37/2.54 | 5.11/4.29/3.3 4 | 5.82/5.19/3.74 |
| Греење KW H/M/L | 1.39/1.15/0.76 | 2.02/1.59/1.1 2 | 2.92/2.15/1.87 | 3.56/2.61/2.09 | 4.50/3.59/2.42 | 5.09/4.13/3.07 | 6.27/5.19/4.0 1 | 7.66/6.74/4.80 |
| Потрошувачка W H/M/L | 33/25/16 | 32/22/14 | 41/25/20 | 44/28/21 | 61/39/22 | 78/55/37 | 103/79/54 | 130/105/62 |
| Бучава dB H/M/L | 45/39/32 | 47/40/30 | 49/40/36 | 47/39/33 | 48/41/31 | 52/46/37 | 56/51/42 | 60/56/45 |
| Цена со ддв | 17450 | 18274 | 20048 | 21608 | 22645 | 24421 | 26933 | 30699 |

| Име | Цена со ддв |
|--------------------------|-------------|
| Термостат СВ-Т, 3 брзини | 3855 |
| Термостат Т2Т | 2903 |
| Ногарки пар 1-7 | 954 |
| Ногарки пар 8-9 | 1170 |
| Сад за конденз | 305 |

ВЕНТИЛОКОНВЕКТОРИ - VE22/1

ТЕХНИЧКИ КАРАКТЕРИСТИКИ / 2 ЦЕВЕН СИСТЕМ

| Технички карактеристики | | Модел | FC02 | FC03 | FC04 | FC05 | FC06 | FC08 | FC10 | FC12 | FC14 |
|--------------------------------|------------------------|---|-------|-------|-------|-------|-------|-------|-------|-------|-------|
| Проток на воздух/проток | H | m ³ /h | 400 | 590 | 750 | 920 | 1080 | 1490 | 1750 | 2060 | 2450 |
| | M | m ³ /h | 310 | 450 | 560 | 690 | 810 | 1120 | 1320 | 1540 | 1840 |
| | L | m ³ /h | 200 | 300 | 370 | 460 | 540 | 750 | 870 | 1030 | 1230 |
| Температура на ладење 7/12 °C | H | kW | 1.97 | 2.67 | 3.45 | 4.23 | 5.02 | 7.12 | 8.46 | 9.83 | 11.11 |
| | M | kW | 1.65 | 2.24 | 2.95 | 3.59 | 4.26 | 6.07 | 7.21 | 8.37 | 9.5 |
| | L | kW | 1.45 | 1.99 | 2.57 | 3.17 | 3.76 | 5.35 | 6.36 | 7.39 | 8.36 |
| Температура на греење 90/70 °C | H | kW | 4.92 | 6.23 | 8.77 | 10.75 | 12.76 | 18.12 | 21.56 | 24.97 | 28.31 |
| | M | kW | 4.12 | 5.22 | 7.36 | 8.75 | 10.63 | 15.17 | 18.07 | 20.94 | 23.71 |
| | L | kW | 3.58 | 4.58 | 6.39 | 7.83 | 9.28 | 13.27 | 15.76 | 18.24 | 20.72 |
| Температура на греење 50/45 °C | H | kW | 2.91 | 3.71 | 5.18 | 6.35 | 7.54 | 10.70 | 12.73 | 14.75 | 16.72 |
| | M | kW | 2.48 | 3.16 | 4.42 | 5.27 | 6.39 | 9.11 | 10.85 | 12.58 | 14.24 |
| | L | kW | 2.18 | 2.80 | 3.88 | 4.76 | 5.64 | 8.06 | 9.57 | 11.08 | 12.58 |
| | W | | 34.00 | 46 | 55 | 70 | 87 | 117 | 140 | 181 | 223 |
| Ампери | A | | 0.21 | 0.30 | 0.37 | 0.40 | 0.50 | 0.74 | 0.91 | 1.04 | 1.30 |
| Статички притисок | Pa | 12Pa | | | | | | | | | |
| Ниво на шум | dB(A) | | 35 | 37 | 39 | 41 | 43 | 44 | 46 | 48 | 50 |
| Проток на флуид | kg/h | | 350 | 470 | 600 | 740 | 870 | 1230 | 1460 | 1700 | 1910 |
| | l/s | | 0,097 | 0.131 | 0.167 | 0.206 | 0.242 | 0.342 | 0.406 | 0.472 | 0.531 |
| Загуба на притисок | kPa | | 10 | 18 | 19 | 23 | 24 | 23 | 36 | 21 | 35 |
| Тип на вентилатор | Центрофугален | | | | | | | | | | |
| Мотор | Тип | Асинхрон, 4 брзини | | | | | | | | | |
| | Ефективност | B | | | | | | | | | |
| | ЕЛ Напојување | 220-230V1Ph/50 Hz | | | | | | | | | |
| Изменувач | Тип | Бакарни цевки, алуминиумски ребра, двореден | | | | | | | | | |
| | Работен притисок | 1.6MPa | | | | | | | | | |
| Влез/ Излез флуид | 3/4" / внатрешен навој | | | | | | | | | | |
| Одвод за конденз | Ø 20 | | | | | | | | | | |
| | Цена без ДДВ | 15128 | 17132 | 17649 | 18102 | 20203 | 26538 | 28897 | 30384 | 33939 | |
| | Цена со ДДВ | 17851 | 20216 | 20826 | 21360 | 23839 | 31315 | 34098 | 35853 | 40048 | |

Капацитетите во таблицата се за режим на греење 50/45 оC и температура во просторијата 21 оC, В режим на ладење 7/12 оC и температура во просторијата 26 оC

| Димензии | | | | | | | | | | |
|--|-------------|--------------|--------------|--------------|--------------|--------------|--------------|--------------|--------------|--|
| Димензии: Ширина / Дебелина / Височина | 850x245x639 | 1000x245x639 | 1080x245x639 | 1150x245x639 | 1300x245x639 | 1600x245x639 | 1750x245x639 | 1900x245x639 | 2200x245x639 | |
| Димензии со амбалажата: Ширина / Дебелина / Височина | 870x260x660 | 1020x260x660 | 1100x260x660 | 1170x260x660 | 1320x260x660 | 1610x260x660 | 1770x260x660 | 1910x260x660 | 2210x260x660 | |
| Тежина / кг | 24 | 29 | 30 | 31 | 35 | 49 | 52 | 54 | 56 | |
| Тежина со амбалажа/ кг | 25 | 30 | 31 | 32 | 36 | 50 | 53 | 55 | 57 | |

| Име | Цена без ддв | Цена со ддв |
|--|--------------|-------------|
| Кондензна тава за хоризонтална монтажа | 1120 | 1322 |
| Трокрак вентил АЕ-3320, комплет со електрична задвижка | 2336 | 2756 |

ТЕХНИЧКИ КАРАКТЕРИСТИКИ / 4 ЦЕВЕН СИСТЕМ

| Технички податоци | | Модел | FC02 | FC03 | FC04 | FC05 | FC06 | FC08 | FC10 | FC12 | FC14 |
|--------------------------------|------------------------|-----------------------------------|-------|-------|-------|-------|-------|-------|-------|-------|-------|
| Проток на воздух / Проток | H | m ³ /h | 400 | 590 | 750 | 920 | 1080 | 1490 | 1750 | 2060 | 2450 |
| | M | m ³ /h | 310 | 450 | 560 | 690 | 810 | 1120 | 1320 | 1540 | 1840 |
| | L | m ³ /h | 200 | 300 | 370 | 460 | 540 | 750 | 870 | 1030 | 1230 |
| Температури на ладење 7/12 °C | H | kW | 2.03 | 2.98 | 3.78 | 4.63 | 5.62 | 7.56 | 9.13 | 10.88 | 12.83 |
| | M | kW | 1.72 | 2.5 | 3.22 | 3.94 | 4.79 | 6.44 | 7.76 | 9.27 | 10.95 |
| | L | kW | 1.50 | 2.23 | 3.82 | 3.48 | 4.19 | 5.68 | 6.93 | 8.19 | 9.64 |
| Температури на греење 90/70 °C | H | kW | 3.28 | 4.59 | 6.16 | 7.89 | 9.21 | 13.13 | 15.84 | 18.69 | 21.28 |
| | M | kW | 2.81 | 3.91 | 5.26 | 6.69 | 7.80 | 11.20 | 13.49 | 15.91 | 18.13 |
| | L | kW | 2.47 | 3.47 | 4.62 | 5.92 | 6.91 | 9.89 | 11.91 | 14.03 | 15.98 |
| Температури на греење 50/45 °C | H | kW | 1.94 | 2.71 | 3.64 | 4.66 | 5.44 | 7.76 | 9.36 | 11.04 | 12.57 |
| | M | kW | 1.66 | 2.31 | 3.11 | 3.95 | 4.61 | 6.62 | 7.97 | 9.40 | 10.71 |
| | L | kW | 1.46 | 2.05 | 2.73 | 3.50 | 4.08 | 5.84 | 7.04 | 8.29 | 9.44 |
| | W | | 40 | 53 | 62 | 78 | 95 | 125 | 147 | 198 | 238 |
| Ампери | A | | 0.25 | 0.33 | 0.40 | 0.43 | 0.50 | 0.79 | 0.96 | 1.09 | 1.35 |
| Статички притисок | Pa | 12Pa | | | | | | | | | |
| Ниво на шум | dB(A) | 37 | 39 | 41 | 43 | 45 | 46 | 48 | 50 | 52 | |
| Проток на флуид | Ладење 3 реда | kg/h | 370 | 540 | 680 | 830 | 990 | 1350 | 1610 | 1920 | 2250 |
| | | l/s | 0.103 | 0.150 | 0.189 | 0.231 | 0.275 | 0.375 | 0.447 | 0.533 | 0.625 |
| | Ладење 1 ред | kg/h | 230 | 310 | 420 | 540 | 630 | 890 | 1080 | 0.353 | 1450 |
| | | l/s | 0.064 | 0.086 | 0.117 | 0.150 | 0.175 | 0.247 | 0.300 | 0.353 | 0.403 |
| Загуба на притисок | Ладење 3 реда | kPa | 10 | 18 | 19 | 23 | 24 | 23 | 36 | 21 | 35 |
| | Ладење 1 ред | kPa | 5 | 12 | 17 | 28 | 25 | 16 | 18 | 23 | 29 |
| Тип на вентилатор | Центрофугален | | | | | | | | | | |
| Мотор | Тип | Асинхрон, 4 брзини | | | | | | | | | |
| | Ефективност | B | | | | | | | | | |
| | ЕЛ Напојување | 220-230V1Ph/50 Hz | | | | | | | | | |
| Изменувач | Тип | Бакарни цевки, алуминиумски ребра | | | | | | | | | |
| | Работен притисок | 1.6MPa | | | | | | | | | |
| Влез/ Излез флуид | 3/4" / внатрешен навој | | | | | | | | | | |
| Одвод за конденз | Ø 20 | | | | | | | | | | |
| | Цена без ДДВ | 16097 | 18102 | 19168 | 20202 | 22077 | 30607 | 32614 | 34844 | 38303 | |
| | Цена со ДДВ | 18994 | 21360 | 22618 | 23838 | 26051 | 36116 | 38485 | 41116 | 45198 | |

Капацитетите во таблицата се за режим на греење 50/45 оС и температура во просторијата 21 оС, В режим на ладење 7/12 оС и температура во просторијата 26 оС

| Димензии | | | | | | | | | | |
|--|-------------|--------------|--------------|--------------|--------------|--------------|--------------|--------------|--------------|--|
| Димензии: Ширина / Дебелина / Височина | 850x245x639 | 1000x245x639 | 1080x245x639 | 1150x245x639 | 1300x245x639 | 1600x245x639 | 1750x245x639 | 1900x245x639 | 2200x245x639 | |
| Димензии со амбалажата: Ширина / Дебелина / Височина | 870x260x655 | 1020x260x655 | 1100x260x655 | 1170x260x655 | 1320x260x655 | 1610x260x655 | 1770x260x655 | 1910x260x655 | 2210x260x655 | |
| Тежина / кг | 27 | 33 | 34 | 36 | 40 | 54 | 57 | 59 | 63 | |
| Тежина со амбалажа/ кг | 28 | 34 | 35 | 37 | 41 | 55 | 58 | 61 | 65 | |

Дополнителни аксесоари за хоризонтална монтажа:

| | Име | Цена без ддв | Цена со ддв |
|--|--|--------------|-------------|
| | Кондензна тава за хоризонтална монтажа | 1120 | 1322 |

ВЕНТИЛОКОНВЕКТОРИ - СВ22/1P3L

ЗА СКРИЕНА МОНТАЖА НА ТАВАН



ТЕХНИЧКИ КАРАКТЕРИСТИКИ / 2 ЦЕВЕН СИСТЕМ

| Технички податоци | | Модел | FC02 | FC03 | FC04 | FC05 | FC06 | FC08 | FC10 | FC12 | FC14 |
|-----------------------------------|------------------------|-------------------|---|-------|-------|-------|-------|-------|-------|-------|-------|
| Проток на воздух / Проток | H | m ³ /h | 400 | 590 | 750 | 920 | 1080 | 1490 | 1750 | 2060 | 2450 |
| | M | m ³ /h | 310 | 450 | 560 | 690 | 810 | 1120 | 1320 | 1540 | 1840 |
| | L | m ³ /h | 200 | 300 | 370 | 460 | 540 | 750 | 870 | 1030 | 1230 |
| Температури на ладење 7/12 °C | H | kW | 1.97 | 2.67 | 3.45 | 4.23 | 5.02 | 7.12 | 8.46 | 9.83 | 11.11 |
| | M | kW | 1.65 | 2.24 | 2.95 | 3.59 | 4.26 | 6.07 | 7.21 | 8.37 | 9.5 |
| | L | kW | 1.45 | 1.99 | 2.57 | 3.17 | 3.76 | 5.35 | 6.36 | 7.39 | 8.36 |
| Температури на греење 90/70 °C | H | kW | 4.92 | 6.23 | 8.77 | 10.75 | 12.76 | 18.12 | 21.56 | 24.97 | 28.31 |
| | M | kW | 4.12 | 5.22 | 7.36 | 8.75 | 10.63 | 15.17 | 18.07 | 20.94 | 23.71 |
| | L | kW | 3.58 | 4.58 | 6.39 | 7.83 | 9.28 | 13.27 | 15.76 | 18.24 | 20.72 |
| Температури на греење 50/45 °C | H | kW | 2.91 | 3.71 | 5.18 | 6.35 | 7.54 | 10.70 | 12.73 | 14.75 | 16.72 |
| | M | kW | 2.48 | 3.16 | 4.42 | 5.27 | 6.39 | 9.11 | 10.85 | 12.58 | 14.24 |
| | L | kW | 2.18 | 2.80 | 3.88 | 4.76 | 5.64 | 8.06 | 9.57 | 11.08 | 12.58 |
| | 12Pa-H | W | 34.00 | 46 | 55 | 70 | 87 | 117 | 140 | 181 | 223 |
| | 30Pa-H | W | 42.00 | 56 | 70 | 81 | 101 | 149 | 165 | 202 | 241 |
| | 50Pa-H | W | 46.00 | 65 | 82 | 89 | 109 | 163 | 201 | 228 | 286 |
| Амperi | A | | 0.21 | 0.30 | 0.37 | 0.40 | 0.50 | 0.74 | 0.91 | 1.04 | 1.30 |
| Статички притисок | Pa | | 30Pa/50Pa | | | | | | | | |
| Ниво на шум | 30Pa-H | dB(A) | 38 | 40 | 42 | 44 | 45 | 46 | 48 | 50 | 52 |
| | 50Pa-H | dB(A) | 40 | 42 | 44 | 45 | 47 | 48 | 50 | 52 | 54 |
| Проток на флуид | kg/h | | 350 | 470 | 600 | 740 | 870 | 1230 | 1460 | 1700 | 1910 |
| | l/s | | 0,097 | 0.131 | 0.167 | 0.206 | 0.242 | 0.342 | 0.406 | 0.472 | 0.531 |
| Загуба на притисок | kPa | | 10 | 18 | 19 | 23 | 24 | 23 | 36 | 21 | 35 |
| Тип на вентилатора | Центрофугален | | | | | | | | | | |
| Мотор | Тип | | Асинхрон, 4 брзини | | | | | | | | |
| | Ефективност | | B | | | | | | | | |
| | ЕЛ Напојување | | 220-230V1Ph/50 Hz | | | | | | | | |
| Изменувач | Тип | | Бакарни цевки, алуминиумски ребра, двореден | | | | | | | | |
| | Работен притисок | | 1.6MPa | | | | | | | | |
| Влез/ Излез флуид | 3/4" / внатрешен навој | | | | | | | | | | |
| Одвод за конденз | Ø 20 | | | | | | | | | | |
| | Цена без ДДВ | | 9019 | 10182 | 10700 | 11087 | 12122 | 18553 | 19750 | 20624 | 23143 |
| | Цена со ДДВ | | 10642 | 12015 | 12626 | 13083 | 14304 | 21893 | 23305 | 24336 | 27309 |

Капацитетите во таблицата се за режим на греење 50/45 оC и температура во просторијата 21 оC, В режим на ладење 7/12 оC и температура во просторијата 26 оC

| Димензии | | | | | | | | | | |
|--|-------------|-------------|-------------|-------------|--------------|--------------|--------------|--------------|--------------|--|
| Димензии: Ширина / Дебелина / Височина | 645x450x225 | 795x450x225 | 875x450x225 | 945x450x225 | 1095x450x225 | 1395x450x225 | 1545x450x225 | 1695x450x225 | 1995x450x225 | |
| Димензии со амбалажата: Ширина / Дебелина / Височина | 665x470x235 | 815x470x235 | 895x470x235 | 965x470x235 | 1115x470x235 | 1415x470x235 | 1565x470x235 | 1710x470x235 | 2015x470x235 | |
| Тежина / кг | 14 | 18 | 19 | 20 | 22 | 34 | 36 | 38 | 39 | |
| Тежина со амбалажа/ кг | 15 | 19 | 20 | 21 | 23 | 35 | 37 | 39 | 40 | |

Дополнителни аксесоари за хоризонтална монтажа:

| | | Име | Цена без ддв | Цена со ддв |
|--|--|--|--------------|-------------|
| | | Кондензна тава за хоризонтална монтажа | 1120 | 1322 |

ТЕХНИЧКИ КАРАКТЕРИСТИКИ / 4 ЦЕВЕН СИСТЕМ

| Технички податоци | | Модел | FC02 | FC03 | FC04 | FC05 | FC06 | FC08 | FC10 | FC12 | FC14 |
|--------------------------------|------------------------|-------------------|---|-------|-------|-------|-------|-------|-------|-------|-------|
| Проток на воздух / Проток | H | m ³ /h | 400 | 590 | 750 | 920 | 1080 | 1490 | 1750 | 2060 | 2450 |
| | M | m ³ /h | 310 | 450 | 560 | 690 | 810 | 1120 | 1320 | 1540 | 1840 |
| | L | m ³ /h | 200 | 300 | 370 | 460 | 540 | 750 | 870 | 1030 | 1230 |
| Температури на ладење 7/12 °C | H | kW | 2.03 | 2.98 | 3.78 | 4.63 | 5.62 | 7.56 | 9.13 | 10.88 | 12.83 |
| | M | kW | 1.72 | 2.5 | 3.22 | 3.94 | 4.79 | 6.44 | 7.76 | 9.27 | 10.95 |
| | L | kW | 1.50 | 2.23 | 3.82 | 3.48 | 4.19 | 5.68 | 6.93 | 8.19 | 9.64 |
| Температури на греење 90/70 °C | H | kW | 3.28 | 4.59 | 6.16 | 7.89 | 9.21 | 13.13 | 15.84 | 18.69 | 21.28 |
| | M | kW | 2.81 | 3.91 | 5.26 | 6.69 | 7.80 | 11.20 | 13.49 | 15.91 | 18.13 |
| | L | kW | 2.47 | 3.47 | 4.62 | 5.92 | 6.91 | 9.89 | 11.91 | 14.03 | 15.98 |
| Температури на греење 50/45 °C | H | kW | 1.94 | 2.71 | 3.64 | 4.66 | 5.44 | 7.76 | 9.36 | 11.04 | 12.57 |
| | M | kW | 1.66 | 2.31 | 3.11 | 3.95 | 4.61 | 6.62 | 7.97 | 9.40 | 10.71 |
| | L | kW | 1.46 | 2.05 | 2.73 | 3.50 | 4.08 | 5.84 | 7.04 | 8.29 | 9.44 |
| | 12Pa-H | W | 40 | 53 | 62 | 78 | 95 | 125 | 147 | 198 | 238 |
| | 30Pa-H | W | 48 | 62 | 76 | 88 | 109 | 161 | 179 | 212 | 256 |
| | 50Pa-H | W | 56 | 72 | 88 | 95 | 110 | 174 | 211 | 240 | 297 |
| Ампери | A | | 0.25 | 0.33 | 0.40 | 0.43 | 0.50 | 0.79 | 0.96 | 1.09 | 1.35 |
| Статички притисок | Pa | | 50Pa | | | | | | | | |
| Ниво на шум | 50Pa-H | dB(A) | 42 | 44 | 46 | 47 | 49 | 50 | 52 | 54 | 56 |
| Проток на флуид | Racire 3R | kg/h | 370 | 540 | 680 | 830 | 990 | 1350 | 1610 | 1920 | 2250 |
| | | l/s | 0.103 | 0.150 | 0.189 | 0.231 | 0.275 | 0.375 | 0.447 | 0.533 | 0.625 |
| | Incalzire 1R | kg/h | 230 | 310 | 420 | 540 | 630 | 890 | 1080 | 0.353 | 1450 |
| | | l/s | 0.064 | 0.086 | 0.117 | 0.150 | 0.175 | 0.247 | 0.300 | 0.353 | 0.403 |
| Загуба на притисок | Racire 3R | kPa | 10 | 18 | 19 | 23 | 24 | 23 | 36 | 21 | 35 |
| | Incalzire 1R | kPa | 5 | 12 | 17 | 28 | 25 | 16 | 18 | 23 | 29 |
| Тип на вентилатор | Центрофугален | | | | | | | | | | |
| Мотор | Тип | | Асинхрон, 4 брзини | | | | | | | | |
| | Ефективност | | B | | | | | | | | |
| | ЕЛ Напојување | | 220-230V1Ph/50 Hz | | | | | | | | |
| Изменувач | Тип | | Бакарни цевки, алуминиумски ребра, двореден | | | | | | | | |
| | Работен притисок | | 1.6MPa | | | | | | | | |
| Влез/ Излез флуид | 3/4" / внатрешен навој | | | | | | | | | | |
| Одвод за конденз | Ø 20 | | | | | | | | | | |
| | Цена без ДДВ | | 10152 | 11863 | 12412 | 12931 | 14416 | 20947 | 23143 | 23758 | 26892 |
| | Цена со ДДВ | | 11979 | 13998 | 14646 | 15295 | 17011 | 24718 | 27309 | 28034 | 31733 |

Капацитетите во таблицата се за режим на греење 50/45 оС и температура во просторијата 21 оС, В режим на ладење 7/12 оС и температура во просторијата 26 оС

| Димензии | | | | | | | | | | |
|--|-------------|-------------|-------------|-------------|--------------|--------------|--------------|--------------|--------------|--|
| Димензии: Ширина / Дебелина / Височина | 645x450x225 | 795x450x225 | 875x450x225 | 945x450x225 | 1095x450x225 | 1395x450x225 | 1545x450x225 | 1695x450x225 | 1995x450x225 | |
| Димензии со амбалажата: Ширина / Дебелина / Височина | 660x460x240 | 810x460x240 | 890x460x240 | 960x460x240 | 1110x460x240 | 1410x460x240 | 1560x460x240 | 1710x460x240 | 2010x460x240 | |
| Тежина / кг | 17 | 22 | 23 | 24 | 27 | 39 | 41 | 43 | 46 | |
| Тежина со амбалажа/ кг | 18 | 23 | 24 | 25 | 28 | 40 | 42 | 45 | 48 | |

Дополнителни аксесоари за хоризонтална монтажа:

| | | Име | Цена без ддв | Цена со ддв |
|--|--|--|--------------|-------------|
| | | Кондензна тава за хоризонтална монтажа | 1120 | 1322 |

Се предлагаат и конвектори за скриена таванска моњажа како гореопишаните со височина 180мм од моделите FC02, FC03, FC04, FC05 и FC06. Цената ќе се обезбеди на ваше барање.

ТЕХНИЧКИ КАРАКТЕРИСТИКИ / 2 ЦЕВЕН СИСТЕМ

| Карактеристики / Модел | | | KFA-30S | KFA-40S | KFA-50S | KFA-55M | KFA-60M | KFA-80M |
|--|--------------|-------------------|---|----------|----------|-------------|----------|----------|
| Проток на воздух | H | m ³ /h | 510 | 680 | 850 | 935 | 1.020 | 1.360 |
| | M | m ³ /h | 380 | 520 | 640 | 700 | 770 | 1.030 |
| | L | m ³ /h | 260 | 350 | 430 | 520 | 560 | 750 |
| Капацитет на ладење | H | kW | 2,70 | 3,52 | 4,00 | 4,50 | 5,28 | 6,50 |
| | M | kW | 2,05 | 2,72 | 3,03 | 3,41 | 4,02 | 4,95 |
| | L | kW | 1,44 | 1,86 | 2,05 | 2,58 | 2,96 | 3,63 |
| Капацитет на греење Температура на вода 90/70°C | H | kW | 7,59 | 10,15 | 11,80 | 13,84 | 16,28 | 20,46 |
| | M | kW | 5,67 | 7,64 | 8,64 | 9,99 | 12,13 | 15,23 |
| | L | kW | 3,94 | 5,22 | 5,67 | 7,37 | 8,59 | 10,76 |
| Капацитет на греење Температура на вода 50°C | H | kW | 3,30 | 4,40 | 5,10 | 5,95 | 7,00 | 8,77 |
| | M | kW | 2,47 | 3,32 | 3,75 | 4,32 | 5,23 | 6,55 |
| | L | kW | 1,72 | 2,27 | 2,47 | 3,20 | 3,72 | 4,65 |
| Апсорбирана моќност | W | | 54 | 62 | 65 | 71 | 95 | 120 |
| Апсорбирана струја | A | | 0,23 | 0,27 | 0,29 | 0,30 | 0,42 | 0,52 |
| Ниво на шум | dB(A)-H/M/L | | 39/35/29 | 43/37/30 | 45/39/32 | 40/35/32 | 45/37/34 | 50/44/39 |
| Проток на вода | l/h | | 464 | 605 | 688 | 774 | 908 | 1118 |
| | kPa | | 9 | 15 | 18 | 8 | 11 | 16 |
| Тип на вентилатор | | | Центрофугален | | | | | |
| Мотор | Тип | | Со постоечки компензатор | | | | | |
| | Напојување | | 220-230V1Ph/50 Hz | | | | | |
| Изменувач | Тип | | Безрабен бакар проширен со алуминиумски решетки | | | | | |
| | Редови | | 2 | | | | | |
| Влез/ Излез | | | 3/4" | | | | | |
| Кондензација | | | 1" | | | | | |
| Нето димензии | Единици (mm) | | 580x580x250 | | | 710x710x290 | | |
| | Панел (kg) | | 680x680 | | | 830x830 | | |
| Нето тежина (kg) | | | 20 | | | 26 | | |
| Цена без ДДВ | | | 17.752 | 17.464 | 21.386 | 25.298 | 25.453 | 32.906 |
| Цена со ДДВ | | | 20.947 | 20.607 | 25.235 | 29.852 | 30.035 | 38.829 |

ЖИЧЕН ТЕРМОСТАТ ЗА МОНТАЖА НА СИД МОДЕЛ WS-01

ЦЕНА СО ДДВ ВО ДЕНАРИ

5173

Забелешка

- Во комплетот на касетите е вклучен IR далечински управувач и декоративен панел.
- Во табелата се наведени капацитетите со режим на Греење 50/45 оС и температура во просторијата 21 оС. Режим на Ладење 7/12 оС и температура во просторијата 26 оС.

МЕХАНИЧКИ ТЕРМОСТАТ ЗА УПРАВУВАЊЕ НА КОНВЕКТОРИ



EBERLE - Made in Germany

| Модел | ЦЕНА БЕЗ ДДВ | ЦЕНА СО ДДВ |
|------------|--------------|-------------|
| KLR-E 7430 | | |

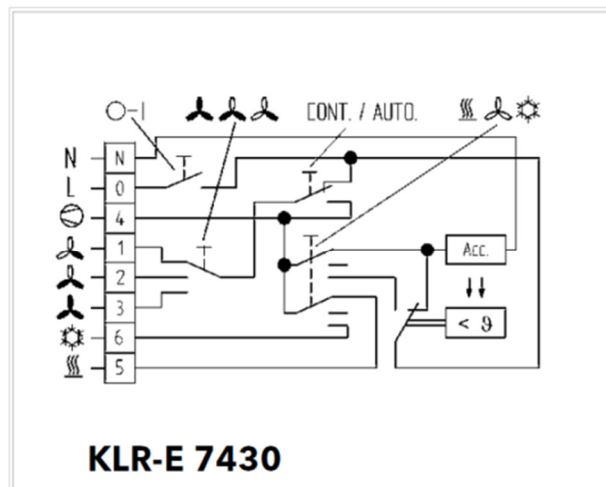

ЕЛЕКТРОНСКИ ТЕРМОСТАТ ЗА УПРАВУВАЊЕ НА КОНВЕКТОРИ

Eliwell - Made in Italy

| Модел | ЦЕНА БЕЗ ДДВ | ЦЕНА СО ДДВ |
|------------------------------|--------------|-------------|
| FB U32W/SM, 2 x NTC 103 AT11 | 3020 | 3564 |

















Вклучени сензори за температура на воздухот и водата





МЕСИНГАНА АРМАТУРА - ICMA

 ПРОИЗВОДИТЕЛ: ICMA RUBINETTERIE SRL, ИТАЛИЈА
 УВОЗНИК: МЕТАЛТЕРМ, СКОПЈЕ, МАКЕДОНИЈА

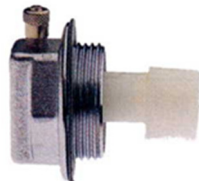
| И.803 | | Димензија | Цена, без ДДВ | Цена, со ДДВ |
|---|--|-----------|---------------|--------------|
|  | Радијаторски вентили, ек, за метална цевка, рачен | 1/2" | 389 | 459 |
| | | 3/4" | 838 | 989 |
| И.813 | | Димензија | Цена, без ДДВ | Цена, со ДДВ |
|  | Радијаторски вентили, прав, за метална цевка, рачен | 1/2" | 489 | 577 |
| | | 3/4" | 890 | 1050 |
| И.805 | | Димензија | Цена, без ДДВ | Цена, со ДДВ |
|  | Радијаторски навијак, ек, за метална цевка | 1/2" | 386 | 455 |
| И.815 | | Димензија | Цена, без ДДВ | Цена, со ДДВ |
|  | Радијаторски навијак, прав, за метална цевка | 1/2" | 464 | 547 |
| И.804 | | Димензија | Цена, без ДДВ | Цена, со ДДВ |
|  | Радијаторски вентил, ек, за алулекс црево, рачен | 1/2" | | |
| И.814 | | Димензија | Цена, без ДДВ | Цена, со ДДВ |
|  | Радијаторски вентил, прав, за алулекс црево, рачен | 1/2" | 386 | 455 |
| И.827 | | Димензија | Цена, без ДДВ | Цена, со ДДВ |
|  | Радијаторски навијак, ек, за алулекс црево | 1/2" | 368 | 434 |

| И.829 | | Димензија | Цена, без ДДВ | Цена, со ДДВ |
|---|---|----------------------------|---------------|--------------|
|  | Радијаторски навијак, прав, за алупекс црево | 1/2" | 386 | 455 |
| И.774 | | Димензија | Цена, без ДДВ | Цена, со ДДВ |
|  | Радијаторски вентил, ек, за метална цевка, термостатски M28x1,5 | 1/2" 3/4" | 840 | 991 |
| И.775 | | Димензија | Цена, без ДДВ | Цена, со ДДВ |
|  | Радијаторски вентил, прав, за метална цевка, термостатски M28x1,5 | 1/2" 3/4" | 936 | 1105 |
| И.770 | | Димензија | Цена, без ДДВ | Цена, со ДДВ |
|  | Радијаторски вентил, ек, за алупекс црево, термостатски за адаптер 24 x 1,5, M28x1,5 | 1/2" | | |
| И.771 | | Димензија | Цена, без ДДВ | Цена, со ДДВ |
|  | Радијаторски вентил, прав, за алупекс црево, термостатски за адаптер 24 x 1,5, M28x1,5 | 1/2" | 896 | 1057 |
| И.100 | | Димензија | Цена, без ДДВ | Цена, со ДДВ |
|  | Адаптер 24 x 1.5 за алупекс црево | 16 x 2 18 x 2 20 x 2 | 209 209 | 247 247 |
| И.985/986 | | | Цена, без ДДВ | Цена, со ДДВ |
|  | Термо глава, M28x1,5 | | | |
| | И.985 - восочен елемент | И.985 | 1100 | 1298 |
| | И.986 - течен елемент | И.986 | | |

| И.772 | | Димензија | Цена, без ДДВ | Цена, со ДДВ |
|---|---|--|----------------------|---------------------|
|  | Радијаторски вентил, ек, за алупекс црево термостатски за адаптер 1/2", M28x1,5 | 1/2" | | |
| И.773 | | Димензија | Цена, без ДДВ | Цена, со ДДВ |
|  | Радијаторски вентил, прав, за алупекс црево термостатски за адаптер 1/2", M28x1,5 | 1/2" | | |
| И.98 | | Димензија | Цена, без ДДВ | Цена, со ДДВ |
|  | Адаптер 1/2" за алупекс црево | 16 x 2 | | |
| И.701, И.702 | | Димензија | Цена, без ДДВ | Цена, со ДДВ |
|  | Вентил за воздух со регулатор | 3/8" 1/2" | 172 135 | 203 159 |
| И.705 | | Димензија | Цена, без ДДВ | Цена, со ДДВ |
|  | Вентил за воздух со штраф | 1/2" | 108 | 127 |
| И.709 | | Димензија | Цена, без ДДВ | Цена, со ДДВ |
|  | Автоматски вентил за воздух прав | 3/8" 1/2" | 418 428 | 493 505 |
| И.715 | | Димензија | Цена, без ДДВ | Цена, со ДДВ |
|  | Автоматски вентил за воздух аголен | 1/2" | 621 | 733 |
| И.716 | | Димензија | Цена, без ДДВ | Цена, со ДДВ |
|  | Автоматски вентил за воздух | 1" лев 1" десен 1 1/4" лев 1 1/4" десен | | |

| И.227 | | Димензија | Цена, без ДДВ | Цена, со ДДВ |
|---|---|-----------|---------------|--------------|
|  | Колектор 3/4" МЖ, машки навој 1/2" | 3/4" x 2 | 1064 | 1256 |
| | | 3/4" x 3 | 1607 | 1896 |
| | | 3/4" x 4 | 2142 | 2527 |
| И.229 | | Димензија | Цена, без ДДВ | Цена, со ДДВ |
|  | Колектор 1" МЖ, машки навој 3/4" EUROCONUS, растојание 50 мм | 1" x 2 | | |
| | | 1" x 3 | | |
| И.222 | | Димензија | Цена, без ДДВ | Цена, со ДДВ |
|  | Колектор МЖ, со машки навој 1/2" | 3/4" x 2 | | |
| | | 3/4" x 3 | | |
| | | 3/4" x 4 | | |
| | | 1" x 2 | | |
| | | 1" x 3 | | |
| И.220-1101 | | Димензија | Цена, без ДДВ | Цена, со ДДВ |
|  | Колектор ЖЖ, со женски навој 1/2", растојание 38 мм | 3/4" x 2 | | |
| | | 3/4" x 3 | | |
| | | 3/4" x 4 | | |
| | | 3/4" x 5 | | |
| | | 3/4" x 6 | | |
| | | 3/4" x 7 | | |
| | | 3/4" x 8 | | |
| | | 3/4" x 9 | | |
| | | 3/4" x 10 | | |
| | | 1" x 2 | | |
| | | 1" x 3 | | |
| | | 1" x 4 | | |
| | | 1" x 5 | | |
| 1" x 6 | | | | |
| 1" x 7 | | | | |
| 1" x 8 | | | | |
| 1" x 9 | | | | |
| 1" x 10 | | | | |
| И.221-1102 | | Димензија | Цена, без ДДВ | Цена, со ДДВ |
|  | Колектор ЖЖ, со женски навој 1/2", растојание 50 мм | 3/4" x 2 | | |
| | | 3/4" x 3 | | |
| | | 3/4" x 4 | | |
| | | 3/4" x 5 | | |
| | | 3/4" x 6 | | |
| | | 3/4" x 7 | | |
| | | 3/4" x 8 | | |
| | | 3/4" x 9 | | |
| | | 3/4" x 10 | | |
| | | 1" x 2 | | |
| | | 1" x 3 | | |
| | | 1" x 4 | | |
| | | 1" x 5 | | |
| 1" x 6 | | | | |
| 1" x 7 | | | | |
| 1" x 8 | | | | |
| 1" x 9 | | | | |
| 1" x 10 | | | | |

| И.250 | | Димензија | Цена, без ДДВ | Цена, со ДДВ |
|---|--|------------------|----------------------|---------------------|
|  | Автоматски агрегат за полнење со филтер, неповратна клапна, спирателен кран и отвор за манометар, 10 - 3 атм | 1/2" | 2217 | 2616 |
| И.249 | | Димензија | Цена, без ДДВ | Цена, со ДДВ |
|  | Автоматски агрегат за полнење со филтер, неповратна клапна, спирателен кран и отвор за манометар, 16 - 6 атм | 1/2" | 2217 | 2616 |
| И.202 | | Димензија | Цена, без ДДВ | Цена, со ДДВ |
|  | Тештик за колектор со женски навој, 3/8" Ж и 1/2" Ж | 3/4" 1" | | |
| И.203 | | Димензија | Цена, без ДДВ | Цена, со ДДВ |
|  | Тештик за колектор со машки навој, 3/8" Ж и 1/2" Ж | 3/4" 1" | | |
| И.201 | | Димензија | Цена, без ДДВ | Цена, со ДДВ |
|  | Капа за колектор | 3/4" 1" | | |
| И.237 | | Димензија | Цена, без ДДВ | Цена, со ДДВ |
|  | Штопна за колектор | 3/4" 1" | | |
| И.706 | | Димензија | Цена, без ДДВ | Цена, со ДДВ |
|  | Штопна хромирана со "О" прстен | 1/2" | | |
| И.92 | | Димензија | Цена, без ДДВ | Цена, со ДДВ |
|  | Полуспојка со ПТФЕ, 24x1.5 | Φ 15 Φ 18 | 157 | 185 |

И.241 **Димензија Цена, без ДДВ Цена, со ДДВ**

*Сигурносен вентил ЖЖ,
1.5 - 5 атм*

| | | |
|-------------|------|------|
| 1/2" - 1.5 | 437 | 516 |
| 1/2" - 2.0 | 437 | 516 |
| 1/2" - 2.5 | 437 | 516 |
| 1/2" - 3.0 | 437 | 516 |
| 1/2" - 3.5 | 437 | 516 |
| 1/2" - 4.0 | 437 | 516 |
| 1/2" - 4.5 | 437 | 516 |
| 1/2" - 5.0 | 437 | 516 |
| 1/2" - 8.0 | | |
| 1/2" - 10.0 | | |
| 3/4" - 1.5 | 771 | 917 |
| 3/4" - 2.0 | 771 | 917 |
| 3/4" - 2.5 | 771 | 917 |
| 3/4" - 3.0 | 771 | 917 |
| 3/4" - 3.5 | 771 | 917 |
| 3/4" - 4.0 | 771 | 917 |
| 3/4" - 4.5 | 771 | 917 |
| 3/4" - 5.0 | 771 | 917 |
| 3/4" - 8.0 | 1135 | 1339 |
| 3/4" - 10.0 | 1135 | 1339 |
| 1" - 1.5 | | |
| 1" - 2.0 | | |
| 1" - 2.5 | | |
| 1" - 3.0 | | |
| 1" - 3.5 | | |
| 1" - 4.0 | | |
| 1" - 4.5 | | |
| 1" - 5.0 | | |
| 1" - 8.0 | | |
| 1" - 10.0 | | |

И.242 **Димензија Цена, без ДДВ Цена, со ДДВ**

*Сигурносен вентил МЖ,
1.5 - 5 атм*

| | | |
|------------|-----|-----|
| 1/2" - 1.5 | 717 | 848 |
| 1/2" - 2.0 | 717 | 848 |
| 1/2" - 2.5 | 717 | 848 |
| 1/2" - 3.0 | 717 | 848 |
| 1/2" - 3.5 | 717 | 848 |
| 1/2" - 4.0 | 717 | 848 |
| 1/2" - 4.5 | 717 | 848 |
| 1/2" - 5.0 | 717 | 848 |
| 3/4" - 1.5 | | |
| 3/4" - 2.0 | | |
| 3/4" - 2.5 | | |
| 3/4" - 3.0 | | |
| 3/4" - 3.5 | | |
| 3/4" - 4.0 | | |
| 3/4" - 4.5 | | |
| 3/4" - 5.0 | | |

И.254 Димензија Цена, без ДДВ Цена, со ДДВ

Сигурносна клапна ЖЖ, со
пружина, метална подлога,
PN 16, се штелува

| | | |
|--------|-------|-------|
| 1/2" | 2037 | 2404 |
| 3/4" | 2794 | 3297 |
| 1" | 3626 | 4276 |
| 1 1/4" | 6057 | 7148 |
| 1 1/2" | 8455 | 9977 |
| 2" | 11813 | 13939 |
| 2 1/2" | 30941 | 36510 |
| 3" | | |

И.243 Димензија Цена, без ДДВ Цена, со ДДВ

Манометар аксијален

| |
|-----------|
| 1/4" 0-4 |
| 1/4" 0-6 |
| 1/4" 0-10 |

И.244 Димензија Цена, без ДДВ Цена, со ДДВ

Манометар радијален

| |
|-----------|
| 1/4" 0-4 |
| 1/4" 0-6 |
| 1/4" 0-10 |

И.159 Димензија Цена, без ДДВ Цена, со ДДВ

Трокрак вентил со отвор за
манометар МЖ

| |
|------|
| 3/8" |
| 1/2" |

И.160 Димензија Цена, без ДДВ Цена, со ДДВ

Вентил со отвор за манометар
МЖ

| |
|------|
| 3/8" |
| 1/2" |

И.153 Димензија Цена, без ДДВ Цена, со ДДВ

Серпентина за манометар,
никлована, мж, PN25

| |
|------|
| 1/4" |
| 1/2" |

И.246 Димензија Цена, без ДДВ Цена, со ДДВ

Редуцир-вентил, два женски
навои, страничен извод за
манометар 1/4", база од прохром
18/10, максимален притисок на
влез 30 атм, максимален
притисок на излез 6 атм

| | | |
|--------|------|-------|
| 1/2" | | |
| 3/4" | 2887 | 3407 |
| 1" | 4853 | 5727 |
| 1 1/4" | 5669 | 6689 |
| 2" | 8884 | 10483 |

И.247 **Димензија Цена, без ДДВ Цена, со ДДВ**

Редуцир-вентил MIGNON, два женски навои, извод за манометар 1/4", максимален притисок на влез 10 атм, максимален притисок на излез 4 атм

| | | |
|------|------|------|
| 1/2" | 1652 | 1949 |
| 3/4" | 1817 | 2144 |

И.248 **Димензија Цена, без ДДВ Цена, со ДДВ**

Редуцир-вентил MIGNON, два женски навои, максимален притисок на влез 10 атм, максимален притисок на излез 4 атм

| |
|------|
| 1/2" |
| 3/4" |

И.892 **Димензија Цена, без ДДВ Цена, со ДДВ**

Четирикрак вентил, рачен / термостатски, за алупекс црево (адаптер 24 x 1,5), двоцевен систем, сонда 40 см, растојание меѓусоките 37,5 мм

| |
|------|
| 1/2" |
|------|

И.710 **Димензија Цена, без ДДВ Цена, со ДДВ**

Неповратна клапна за вентил за воздух, месинг

| |
|------|
| 3/8" |
| 1/2" |

*за артикал Б.1002

И.148 **Димензија Цена, без ДДВ Цена, со ДДВ**

Трокрак, термостатски мешачки вентил, диапазон 20-65° С

| | | |
|------|------|-------|
| 3/4" | 7725 | 9116 |
| 1" | 9661 | 11400 |

И.983 **Димензија Цена, без ДДВ Цена, со ДДВ**



Електрична термостатска глава. Нормално затворена

| |
|-------|
| 220 V |
| 24 V |

И.856 **Димензија Цена, без ДДВ Цена, со ДДВ**

Уронски вентил

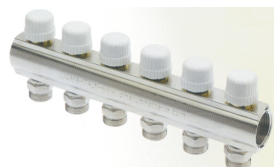
| | | |
|------|------|------|
| 1/2" | 1710 | 2018 |
|------|------|------|

И.1004/1002

За подно греене

Колектор ЖЖ со вградени
 вентили за рачна/автоматска
 контрола, излези со машки
 навој M24x1,5 и растојание 50
 мм

Димензија Цена, без ДДВ Цена, со ДДВ

1" x 2
 1" x 3
 1" x 4
 1" x 5
 1" x 6
 1" x 7
 1" x 8

И.1006

За подно греене

Колектор ЖЖ со вградени
 секретни вентили со
 микрометричен контрол,
 излези со машки навој M24x1,5
 и растојание 50 мм

Димензија Цена, без ДДВ Цена, со ДДВ

1" x 2
 1" x 3
 1" x 4
 1" x 5
 1" x 6
 1" x 7
 1" x 8

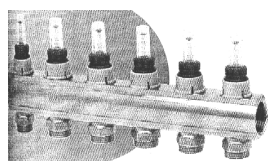
И.1014

За подно греене

Колектор ЖЖ со вградени
 дебитомери, излези со машки
 навој M24x1,5 и растојание 50
 мм

Димензија Цена, без ДДВ Цена, со ДДВ

| | | |
|--------|------|------|
| 1" x 2 | | |
| 1" x 3 | 5119 | 6041 |
| 1" x 4 | | |
| 1" x 5 | | |
| 1" x 6 | | |
| 1" x 7 | | |
| 1" x 8 | | |

И.М056

За подно греене

Мешачка група за подно -
 пумпа 25/40, термостат со
 термо сонда

Димензија Цена, без ДДВ Цена, со ДДВ

| | | |
|----|-------|-------|
| 1" | 23667 | 27927 |
|----|-------|-------|

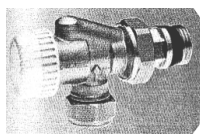
И.766

Термостатски аксијален
 радиаторски вентил со
 фитинг за 15 мм цевка

Димензија Цена, без ДДВ Цена, со ДДВ

| | | |
|------|--|--|
| 1/2" | | |
|------|--|--|

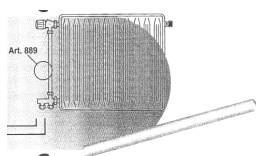
И.889

Хромирана цевка 15 мм

Димензија Цена, без ДДВ Цена, со ДДВ

| | | |
|-----------|-----|-----|
| 15 x 600 | 437 | 516 |
| 15 x 800 | | |
| 15 x 1000 | | |

И.875

Разделник за успонски вентил
 "BY PASS"

Димензија Цена, без ДДВ Цена, со ДДВ

| | | |
|------|------|------|
| 1/2" | 1664 | 1963 |
|------|------|------|

| И.867 | | Димензија | Цена, без ДДВ | Цена, со ДДВ |
|---|--|--|--------------------------------|----------------------------------|
|  | Успонски вентил со "BY PASS" | 1/2" | 1515 | 1788 |
| И.868 | | Димензија | Цена, без ДДВ | Цена, со ДДВ |
|  | Успонски термостатски вентил со "BY PASS" | 1/2" | 1697 | 2003 |
| И.750 | | Димензија | Цена, без ДДВ | Цена, со ДДВ |
|  | Филтер | 1/2" 3/4" 1" 1 1/4" 1 1/2" 2" | | |
| И.S001 | | Димензија | Цена, без ДДВ | Цена, со ДДВ |
|  | Пумпна група за соларни системи | | 22897 | 27018 |
| И.S002 | | Димензија | Цена, без ДДВ | Цена, со ДДВ |
|  | Пумпна група за соларни системи, 1-цевен систем | | | |
| И.341 | | Димензија | Цена, без ДДВ | Цена, со ДДВ |
|  | Топчест вентил со ел. задвижување, $P_{\text{макс}}: 16 \text{ bar}$, $T: -5 +110\text{C}$, 230V 5VA, нормално затворен, отв/затв 45 сек | 1/2" 3/4" 1" 1 1/4" | 9081 9474 10437 11940 | 10716 11179 12316 14089 |
| И.343 | | Димензија | Цена, без ДДВ | Цена, со ДДВ |
|  | Трокрак топчест вентил со ел. задвижување, $P_{\text{макс}}: 16 \text{ bar}$, $T: -5 +110\text{C}$, 230V 5VA, распределителен АВ-А, АВ-В | 1/2" 3/4" 1" 1 1/4" | 10664 12264 12797 | 12584 14472 15100 |
| И.344 | | Димензија | Цена, без ДДВ | Цена, со ДДВ |
|  | Трокрак топчест вентил со ел. задвижување, $P_{\text{макс}}: 16 \text{ bar}$, $T: -5 +110\text{C}$, 230V 5VA, бајпас А-АВ, А-В | 1/2" 3/4" 1" 1 1/4" | | |
| И.S110 | | Димензија | Цена, без ДДВ | Цена, со ДДВ |
|  | Автоматски вентил за воздух, $P_{\text{макс}}: 10 \text{ bar}$, $T_{\text{макс}}: +130\text{C}$ За соларни системи | 1/2" | 1039 | 1226 |

МЕСИНГАНА АРМАТУРА - IMI - HEIMEIER

 ПРОИЗВОДИТЕЛ: IMI-HEIMEIER, ГЕРМАНИЈА
 УВОЗНИК: МЕТАЛТЕРМ, СКОПЈЕ, МАКЕДОНИЈА

| | | Димензија | Цена, без ДДВ | Цена, со ДДВ |
|---|--|---|---------------|--------------|
|  | Радијаторски термостатски сет, ек, 1/2" | 1/2" | 1277 | 1507 |
| | | Димензија Цена, без ДДВ Цена, со ДДВ | | |
|  | Радијаторски термостатски сет, прав, 1/2" | 1/2" | 1277 | 1507 |
| | | Димензија Цена, без ДДВ Цена, со ДДВ | | |
|  | Радијаторски навијак, ек | 1/2" | | |
| | | Димензија Цена, без ДДВ Цена, со ДДВ | | |
|  | Радијаторски навијак, прав | 1/2" | | |
| | | Димензија Цена, без ДДВ Цена, со ДДВ | | |
|  | Радијаторски термостатски вентил со глава, ек, SET - DU | 1/2" | | |
| | | Димензија Цена, без ДДВ Цена, со ДДВ | | |
|  | Радијаторски термостатски вентил со глава, прав, SET - DU | 1/2" | | |
| | | Димензија Цена, без ДДВ Цена, со ДДВ | | |
|  | Термостатска глава | | 587 | 693 |

Димензија Цена, без ДДВ Цена, со ДДВ

Двоцевен разделник 100% - DUO-LUX

50 mm 2,225.00 2,625.00

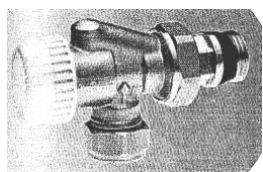
Димензија Цена, без ДДВ Цена, со ДДВ

Термостатски вентил, аксијален - CALYPSO

1/2" 551.00 650.00

Димензија Цена, без ДДВ Цена, со ДДВ

Термотска глава со сонда

 20 - 50 C 3,347.00 3,950.00
 40 - 70 C 3,235.00 3,817.00

Димензија Цена, без ДДВ Цена, со ДДВ

Конусна спојка за бакар и прецизни цевки

Ф15 x 1/2" 101.00 119.00

Димензија Цена, без ДДВ Цена, со ДДВ

Трокрак мешачки вентил

 3/4" 4,608.00 5,437.00
 1" 4,965.00 5,859.00
 1 1/4" 5,838.00 6,889.00

Цевен приклучок на навој

 3/4" 183.00 216.00
 1" 322.00 380.00
 1 1/4" 943.00 1,113.00

Димензија Цена, без ДДВ Цена, со ДДВ

Преструен вентил - HIDROLUX

 3/4" 2,640.00 3,115.00
 1" 3,288.00 3,880.00
 1 1/4" 3,655.00 4,313.00

Димензија Цена, без ДДВ Цена, со ДДВ

| | | | |
|------------------------------|---------------|------|------|
| Сепаратор за воздух - ZEPARO | 20 (3/4") | 4783 | 5644 |
| | 25 (1") | 5169 | 6100 |
| | 32 (1 1/4") | 7246 | 8550 |

Димензија Цена, без ДДВ Цена, со ДДВ

| | | |
|-----------------------------------|------|------|
| Мултибокс за подно греење - C/RTL | 6223 | 7343 |
|-----------------------------------|------|------|

Димензија Цена, без ДДВ Цена, со ДДВ

| | | | |
|-----------------------------------|----|------|------|
| Топчест вентил, бронза - GLO-BO H | 1" | 1247 | 1472 |
|-----------------------------------|----|------|------|

Димензија Цена, без ДДВ Цена, со ДДВ

| | | |
|------------|-----|-----|
| Термометар | 521 | 615 |
|------------|-----|-----|

Димензија Цена, без ДДВ Цена, со ДДВ

| | | | |
|----------------------|--------------|------|------|
| Баланс вентил - STAD | DN20(3/4") | 3868 | 4564 |
| | DN25 (1") | 4528 | 5343 |
| | DN32(1 1/4") | 5971 | 7046 |
| | DN40(1 1/2") | 6854 | 8088 |
| | DN50(2") | 8070 | 9523 |

Димензија Цена, без ДДВ Цена, со ДДВ

| | | | |
|----------------------|-----------|-------|--------|
| Баланс вентил - STAF | DN65 PN16 | 23225 | 27406 |
| | DN80 PN16 | 34822 | 41090 |
| | DN100PN16 | 48751 | 57526 |
| | DN125PN16 | 69645 | 82181 |
| | DN150PN16 | 92859 | 109574 |

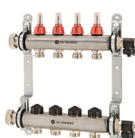
Димензија Цена, без ДДВ Цена, со ДДВ

| | | | |
|----------|-----------|-------|-------|
| Колектор | 3 отвори | 6458 | 7621 |
| | 4 отвори | 7843 | 9255 |
| | 5 отвори | 8761 | 10338 |
| | 6 отвори | 10618 | 12529 |
| | 7 отвори | 10638 | 12553 |
| | 8 отвори | 11562 | 13644 |
| | 9 отвори | 12686 | 14969 |
| | 10 отвори | 14021 | 16545 |

ГК, ТУРЦИЈА

ПРОИЗВОДИТЕЛ: ГК, ТУРЦИЈА

УВОЗНИК: МЕТАЛТЕРМ, СКОПЈЕ, МАКЕДОНИЈА



| НАЗИВ | ЦЕНА БЕЗ ДДВ | ЦЕНА СО ДДВ |
|---|--------------|-------------|
| ГК РАЗДЕЛНИК ЗА УСПОНСКИ ВЕНТИЛ 16X2 - 100% КОМПЛЕТ | 831 | 981 |



| НАЗИВ | ЦЕНА БЕЗ ДДВ | ЦЕНА СО ДДВ |
|---|--------------|-------------|
| ГК ГОРЕН ВЕНТИЛ ЗА УСПОНСКИ ВЕНТИЛ 1/2"XФ15 | 319 | 377 |



| НАЗИВ | ЦЕНА БЕЗ ДДВ | ЦЕНА СО ДДВ |
|---|--------------|-------------|
| ГК РАДИЈАТОРСКИ АГОЛЕН ВЕНТИЛ 1/2' ЕКОНОМИК | 271 | 320 |
| ГК РАДИЈАТОРСКИ ПРАВ ВЕНТИЛ 1/2' ЕКОНОМИК | 298 | 352 |



| НАЗИВ | ЦЕНА БЕЗ ДДВ | ЦЕНА СО ДДВ |
|---|--------------|-------------|
| ГК РАДИЈАТОРСКИ АГОЛЕН ВЕНТИЛ СО СПОЈКА 1/2XФ16 | 324 | 382 |
| ГК РАДИЈАТОРСКИ ПРАВ ВЕНТИЛ СО СПОЈКА 1/2XФ16 | 399 | 471 |

ЕЛЕМЕНТИ ЗА ПОДНО ГРЕЕЊЕ - INNOFLOW

Пумпна група за подно греење

| Опис | Дименз. | Цена со ддв |
|---|---------|-------------|
|  <p>Пумпна група за подно греење 1", 20 -50°C, со пумпа и заштитен термостат</p> | 1" | 18162 |

Термоглава со сонда

| Опис | Димен. | Цена со ддв |
|---|--------|-------------|
|  <p>Двопозициона, М30х1,5, нормално затворена</p> | 230V | 696 |

Рабна изолација

| Опис | Цена/парче со ддв |
|--|-------------------|
|  <p>8x15mm-50 mtr</p> | 1238 |

Држачи за подно

| Опис | Цена/парче со ддв |
|--|-------------------|
|  <p>Држачи за цевки 14-22 мм, 300 бр. во плик</p> | 2.10 |

Такер уред

| Цена, лв/бр |
|---|
|  <p>7323</p> |

Термостат

| Опис | Цена со ддв |
|---|-------------|
|  <p>SG 100 жичен 230V</p> | 1557 |
| SG 100 RF | 3477 |
| безжичен 230V | |
| SG 200 жичен 230V | 2116 |
| SG 200 RF безжичен 230V | 3706 |
| WT200 WIFI | 4250 |

Стиропор за подно INNOSTUD

| Опис | Цена/м2 ден со ддв |
|---|--------------------|
|  <p>Димензии: 1,4м X 0,8м 1,12 м2</p> | |
| Innostud 11/30 | 480 |
| Innostud 20/40 | 533 |
| Innostud сmap 20/40 | 520 |

Колектор за подно греење комплет

| Опис | Димензија | Цена со ддв |
|---|-----------|-------------|
|  <p>Вградени дебитомери, секретни регулатори и влошки за термоглавите; М 30х1,5, 3/4" евроконус; 0-5 л/мин.</p> | 1"х2 | 2460 |
| | 1"х3 | 3740 |
| | 1"х4 | 4960 |
| | 1"х5 | 6100 |
| | 1"х6 | 7300 |
| | 1"х7 | 8400 |
| | 1"х8 | 9600 |
| | 1"х9 | 11100 |
| | 1"х10 | 12200 |
| | 1"х11 | 13500 |
| | 1"х12 | 14600 |

Црево INNOPERT

| Опис | Цена/м ден со ддв |
|---|-------------------|
| <p>Црево PERT 16х2 петслојно, со кислородна бариера, црвено</p> <p>4/8 bar—max 70 C 5/6 bar—max 90 C</p> <p>Котур 240 м 600 м</p> | |

РАДИЈАТОРСКИ ВЕНТИЛИ "HERZ"

| ОПИС | ДИМЕНЗИЈА | ЕДИН. МЕРКА | ЦЕНА БЕЗ ДДВ | ЦЕНА СО ДДВ |
|--------|-----------|-------------|--------------|-------------|
| АГОЛЕН | 1/2" | ПАР. | 470 | 555 |
| ПРАВ | 1/2" | ПАР. | 508 | 599 |







РАДИЈАТОРСКИ ВЕНТИЛИ "KANN"

| ТЕРМОСТАТСКИ ВЕНТИЛ СО ТЕРМОГЛАВА 1/2" СО Ж НАВОЈ | | | | |
|---|-----------|-------------|--------------|-------------|
| ОПИС | ДИМЕНЗИЈА | ЕДИН. МЕРКА | ЦЕНА БЕЗ ДДВ | ЦЕНА СО ДДВ |
| АГОЛЕН | 1/2" | ПАР. | 667 | 787 |
| ПРАВ | 1/2" | ПАР. | 708 | 836 |



Производител: Cewal, Италија
 Увозник: Металтерм, Македонија



МЕРНИ ИНСТРУМЕНТИ “CEWAL”

| | Опис | Цена, без ДДВ | Цена, со ДДВ |
|--|--|------------------|-----------------|
|  | Собен механички термостат RQ 30 Температурна контрола: од +5°C до +30°C Кључ ON/OFF Предупредувачка лампа Каталошки број: 919 349 30 | 613 | 723 |
|  | Собен механички термостат RT 30 Температурна контрола: од +5°C до +30°C Кључ ON/OFF Предупредувачка лампа Каталошки број: 919 350 30 | 763 | 900 |
|  | Налегнувачки термостат TU SC Температурен интервал: од +10°C до +90°C Температурен градиент: 1°C / мин Заштитен индекс: IP20 Каталошки број: 919 340 10 | 731 | 862 |
|  | Неделен тајмер AURATON 2025 | 1627 | 1920 |



СТАКЛЕНИ ТЕРМОМЕТРИ

| Опис | Цена, без ДДВ | Цена, со ДДВ | Опис | Цена, без ДДВ | Цена, со ДДВ | | |
|--|--------------------------------------|--------------------|-------|---|---|-------|-------|
|  | Прав 200 мм (919 600 10) | 836 | 987 |  | Месингана чаура Права 200 мм (919 601 00) | 424 | 500 |
| | | | | | | | |
| | Аголен 200 мм (919 600 40) | 1509 | 1,781 | | 300 мм (919 604 02) | 1,211 | 1,429 |
| | | | | | | | |



МЕРНИ ИНСТРУМЕНТИ “CEWAL”
ТЕРМОМАНОМЕТРИ

| | Опис | Цена без ДДВ | Цена со ДДВ |
|--|---|--------------|-------------|
|  | Аксиален Скала: 4 bar 120°C Навој: 1/2" Ø 80 (915 684 00) | 661 | 780 |
|  | Аксиален Скала: 6 bar 120°C Навој: 1/2" Ø 63 (915 486 00) Ø 80 (915 586 00) | 513 547 | 605 645 |



ТЕРМОМАНОМЕТРИ

| | Опис | Цена без ДДВ | Цена со ДДВ |
|---|--|--------------|-------------|
|  | Радиален Скала: 4 bar 120°C; Навој: 1/2" Ø 63 (915 484 00) Ø 80 (915 584 00) | 661 661 | 780 780 |
|  | Радиален Скала: 6 bar 120°C Навој: 1/2" Ø 80 (915 686 00) | 547 | 645 |

МАНОМЕТРИ Ø 50

| | Опис | Цена без ДДВ | Цена со ДДВ |
|--|--|-------------------|-------------------|
|  | Аксиален Навој: 1/4" 6 bar (914 593 11) 10 bar (914 594 11) 16 bar (914 595 11) | 301 301 301 | 355 355 355 |
|  | Радиален Навој: 1/4" 6 bar (914 533 11) 10 bar (914 534 11) 16 bar (914 535 11) | 322 322 322 | 380 380 380 |

МАНОМЕТРИ Ø 80

| | Опис | Цена без ДДВ | Цена со ДДВ |
|---|---|--------------|-------------|
|  | Аксиален Навој: 1/2" 6 bar (914 893 11) 16 bar (914 895 11) | 841 841 | 992 992 |
|  | Радиален Навој: 1/2" 6 bar (914 833 10) 16 bar (914 835 10) | 485 485 | 572 572 |



МАНОМЕТРИ СО ГЛИЦЕРИН

| | Опис | Цена без ДДВ | Цена со ДДВ |
|---|---|------------------------------|------------------------------|
|  | Радиален INOX Ø 63-1/4" 4 bar (91492008) Ø 63-1/4" 25 bar (91492040) Ø 100-1/2" 25 bar (914 930 40) Класа 1,6 Ø 100-1/2" 40 bar (914 930 50) Класа 1,6 | 760 760 2,207 2,207 | 897 897 2,604 2,604 |

ВЕНТИЛ ЗА МАНОМЕТАР ВИСОК ПРИТИСОК PN 210

| | Опис | Цена без ДДВ | Цена со ДДВ |
|---|-------------------|--------------|-------------|
|  | 1/4" (919 499 75) | 3,625 | 4,277 |
| | 3/8" (919 499 76) | 3,625 | 4,277 |
| | 1/2" (919 499 77) | 3,625 | 4,277 |

МЕРНИ ИНСТРУМЕНТИ “CEWAL”
ТЕРМОМЕТРИ

| | Опис | Цена без ДДВ | Цена со ДДВ |
|---|--|----------------|----------------|
|  | Аксиален 5 см Скала: 120°C Навој: 1/2" Ø 63 (916 060 50) Ø 80 (916 080 50) | 286 295 | 338 348 |
|  | Радиален 5 см Скала: 120°C Навој: 1/2" INOX Ø 63 (916 460 50) Ø 80 (916 480 50) | 1,205 1,318 | 1,422 1,555 |



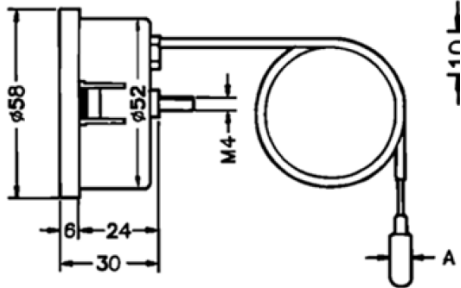

КОНТАКТЕН ТЕРМОМЕТАР

| BRC 63 VI | Опис | Цена без ДДВ | Цена со ДДВ |
|---|--|--------------|-------------|
|  | за цевки од 1/2" до 3" Неруѓосувачко тело Ø 63 Обсег: 0 - 120°C Монтажа со спирална пружина | 271 | 320 |









КАПИЛАРЕН ТЕРМОМЕТАР

| T 52 P | Опис | Цена без ДДВ | Цена со ДДВ |
|--|---|--------------|-------------|
|   | Капиларен термометар со дијаметар на телото Ø 52, должина на сондата 1 м, дијаметар на сондата 6 мм Обсег: 0 - 120°C | 485 | 572 |



ТЕРМОСТАТИ SALUS

| Серија | | Шифра | | Опис | Цена без ддв | Цена со ддв |
|---|---|------------------|---------------------------------------|---|--------------|-------------|
| IT600 |  | VS10WRF | 070004-312 | Дигитален регулатор на температура, 4 в 1 (жично напојување 230V, безжична комуникација; Интернет конекција преку UGE 600; можност за надворешен конекторFS300) | 5248 | 6193 |
| | | VS10BRF | 070004-313 | | 5536 | 6532 |
| |  | VS20WRF | 050101-514 | Дигитален регулатор на температура, 4 в 1 (4xAAA батерија, безжична комуникација; Интернет конекција преку UGE 600; можност за поврзување на надворешен сензор FS300) | 5248 | 6193 |
| | | VS20BRF | 050101-524 | | 5536 | 6532 |
| |  | FC600 | 050101-519 | Неделен термостат за конвектори, 2/4 цевен систем и 3 брзини. (жично напојување 230V, безжична комуникација) можност за поврзување на надворешен сензор FS300; Интернет конекција преку UGE 600 | 5632 | 6646 |
| |  | UGE600 | 050101-702 | Универзален интернет портал (жично напојување 230V, безжична комуникација) | 8960 | 10573 |
| |  | KL08RF | 050101-710 | 8-зонова шина за подно греење (жично напојување 230V, безжична комуникација; Интернет конекција преку UGE 600) | 9888 | 11668 |
| |  | TRV10RFM | 050101-614 | Мини термостатска глава TRV (2xAA батерија, безжична комуникација; Интернет конекција преку UGE 600) | 3488 | 4116 |
|  | FS300 | 050101-601 | Сензор за подно (за IT600, NSB и HTR) | 448 | 529 | |
| Sollar Controller |  | PCSOL200 Classic | 050101-904 | Контролер за соларни системи | 8125 | 9588 |

ТЕРМОСТАТИ SALUS











| Серија | Шифра | | Опис | Цена | Цена | |
|-----------------|---|---------|------------|---|------|------|
| STANDARD |  | 091FL | 050101-510 | Термостат, неделен, со дисплеј | 1568 | 1850 |
| |  | 091FLRF | 050101-511 | Термостат, неделен, безжичен со дисплеј | 3584 | 4229 |
| |  | T105RF | 050101-513 | Неделен безжичен регулатор на температура | 3360 | 3965 |
| |  | AT10F | 050101-506 | Налегнувачки термостат | 671 | 792 |
| |  | ERT20RF | 050101-507 | Електронски, безжичен регулатор на температура – дневен | 2752 | 3247 |
| |  | RT310 | 050101-528 | Жичен електронски регулатор на температура - дневен | 1888 | 2228 |
| |  | RT310RF | 050101-517 | Безжичен електронски регулатор на температура – дневен | 3360 | 3965 |
| |  | RT510RF | 050101-520 | Безжичен електронски регулатор на температура – неделен | 3584 | 4229 |

ТЕРМОСТАТИ SALUS

| Серија | Шифра | | Опис | Цена без ддв | Цена со ддв | |
|-------------------|---|-----------------------|------------|--|-------------|-------|
| АКТУАТОРИ |  | T30NC 230V M30x1,5 | 050101-611 | Термоелектрични актуатори 230V (NC) | 928 | 1095 |
| |  | THB 230V | 050101-860 | Автоматски актуатор за балансирање | 2336 | 2756 |
| IT500 |  | iT500 | 050101-508 | Неделен безжичен тајмер - WIFI | 10752 | 12687 |
| HTP ЕХПЕРТ |  | HTR230 | 050101-516 | Дневен регулатор на температура | 1376 | 1624 |
| |  | HTRS230 | 050101-505 | Дневен регулатор на температура | 2208 | 2605 |
| |  | HTRP230 | 050101-512 | Неделен регулатор на температура (можност за поврзување на надворешен сензор FS300) | 2592 | 3059 |
| |  | KL06-M 230V | 050101-706 | Шина за подно греење | 2336 | 2756 |

ТЕРМОСТАТИ И ВЕНТИЛИ
SIEMENS





ЦЕНИ ВО ДЕНАРИ СО ДДВ

| Серија | Шифра | Опис | Цена |
|---------------------------------|--|--|--------------|
| за греење и/или ладење |  RAA 31 | Механички термостат; сензор за гас; копче on/off | 1200 |
| |  RDH 100 | Електронски термостат со LCD дисплеј; со батерии; потребната температура се регулира со копче за подесување на предната страна на уредот | 2772 |
| |  RDE100.1RS | Електронски термостат со LCD дисплеј, седмична програма, безжичен; со батерии; нормален и режим за заштеда на енергија; влез за надворешен сензор | 6797* |
| за фенкојле -ри |  RAB 11 | Собен механички термостат ; 2-цевен систем; клуч за греење/ладење; 3-брзина на вентилаторот; | 1565 |
| |  RDF 510 | Термостат со дисплеј за полускриена монтажа на ѕид; 2-цевен систем; клуч греење/ладење; 3-брзини на вентилаторот | 1995 |
| |  RDG 100 | Електронски термостат со дисплеј за фенкојлери и подно греење; 3 режима на работа; влез за надворешен сензор за температура.; се саморегулира; | 7137 |
| |  RDG 100T | Електронски термостат за фенкојлери и подно греење со неделна програма; 3 режима на работа; влез за надворешен сензор за темп.; PWM; 7-дневен тајмер | 6420* |
| |  RDG 200T | Електронски термостат за фенкојлери и подно греење со вградени сензори за температура, влажност и контрола; дисплеј; 3 влеза; неделна програма; греење/ладење; апликација преку смартфон "PCT Go" | 8553 |
| радијато рски вентили |  RTN 51 | Термостатска глава M 30x1,5 | 785* |
| | VDN115 | Радијаторски вентил термостатски прав 1/2" | 793 |
| | VEN115 | Радијаторски вентил термостатски аголен 1/2" | 793 |
| | VUN115 | Радијаторски вентил термостатски аксијален 1/2" | 880 |
| |  | Ултразвучни и турбински мерачи на топлина 0,6 - 2,5 m3/h | по барање |

УРЕДИ ЗА КОНТРОЛА И РЕГУЛАЦИЈА

 Производител: Watts, Италија
 Увозник: Металтерм доо

ТЕРМОСТАТИ

| ТОФ-VDE | Собен механички термостат | Цена без ддв | Цена со ддв | WTC | Налегнувачки термостат WTC | Цена без ддв | Цена со ддв |
|--|--|--------------|-------------|--|---|--------------|-------------|
|  | Темп. контрола: од +5°C до +30°C Копче ON/OFF Сијаличка за предупредување Каталогски број: 0403162 | 866 | 1022 |  | Температурен интервал: од +30°C до +90°C Заштитен индекс: IP40 Каталогски број P04075 | 966 | 1140 |
| TI-VDE | Собен механички термостат | Цена без ддв | Цена со ддв | FAN COMFORT2T | Електронски термостат за двоцевни конвекторни системи | Цена без ддв | Цена со ддв |
|  | Темп. контрола: од +5°C до +30°C Каталогски број 0403202 | 654 | 772 |  | Копче: ON/OFF, топло/ладно, 3 степени вентилатор Каталогски број: P2374 | 2007 | 2368 |
| BTDP | Дигитален електронски термостат со неделно програмирање за системи за греење/ладење; 9 стандардни програми и 4 прилагодени; 2 батерии 1,5V (AAA); темп. контрола од +5°C до +35°C; анти-замрзнување (0,5°C - 10°C); Специјални функции: | | | | | Цена без ддв | Цена со ддв |
|  | <ul style="list-style-type: none"> рисет, заклучување на копчињата (претпазливост од случајна промена на подесувањата) Привремено стопирање при период на одсуство Зимно/Летно време - автоматско и рачно Каталогски број: P04543 | | | | | 2875 | 3393 |

КАПИЛАРЕН ТЕРМОМЕТАР

| CP-05 | Опис | Цена во ден со ддв |
|--|--|--------------------|
|  | Капиларен термометар со дијаметар на телото Ø 52, капиларна цевка 1,5 м x 2,4 мм со PVC, дијаметар на сондата 6 мм Обсег: 0 - 120°C | 396 |



МЕРНИ ИНСТРУМЕНТИ

Производител: Watts, Италија



ТЕРМОМАНОМЕТРИ

| | | | | | |
|---|---|--------------------------------------|---|---|--------------------------------------|
|  | Ек Обсег: 6 bar 120°C Навој: 1/2" Ø 80 (PN4206BD01) | Цена со ддв 799 |  | Прае Обсег: 6 bar 120°C Навој: 1/2" Ø 80 (PL4206BD01) | Цена со ддв 799 |
|---|---|--------------------------------------|---|---|--------------------------------------|

МАНОМЕТРИ Ø 50

| | | | | | |
|---|--|--|---|--|--|
|  | Ек Навој: 1/4" 6 bar 10 bar 16 bar | Цена со ддв 255 284 255 |  | Прае Навој: 1/4" 6 bar 10 bar 16 bar | Цена со ддв 255 284 255 |
|---|--|--|---|--|--|

ТЕРМОМЕТРИ

| | | | | | |
|---|---|--|---|--|---------------------------------------|
|  | Ек 5 см Обсег: 120°C Навој: 1/2" Ø 63 (PT3A507004) Ø 80 (PT4A507002) | Цена со ддв 274 286 |  | Прае 5 см Обсег: 120°C Навој: 1/2" Ø 80 (PT8A507001) | Цена со ддв 1029 |
|  | Контактен термоманометар Ø 63 Обсег: 0 - 120°C Зафат со спирална пружина | Цена со ддв 261 | ТЕРМОВЕНТИЛ ЗА ЗАШТИТА ОД ПРЕГРЕВАЊЕ STS20 Тело од пониклуван месинг. Поврзување 3/4F. Капила - 1300мм. Сонда - 1/2M x 145мм. Подесен на 97°C. Копче за рачно отварање. | | |

КОМБИНИРАН СИГУРНОСЕН ВЕНТИЛ

| | | |
|---|--|---------------------------------------|
|  | PT-684 Комбиниран сигурносен вентил за температура и притисок МЖ 3/4" 3 бар Номинална температура: 92 ± 3 °C Номинален притисок: 10 bar Надворешен/внатрешен навој Тело CW617N Пружина: нерѓосувачки материјал Дијафрагма EPDM За вертикална и хоризонтална монтажа (со долен испуст) EN 1490 Directive PED 97/23/CE | Цена со ддв 2252 |
|---|--|---------------------------------------|

| | |
|--|---|
| Тело од пониклуван месинг. Поврзување 3/4F. Капила - 1300мм. Сонда - 1/2M x 145мм. Подесен на 97°C. Копче за рачно отварање. |  |
| ЦЕНА - 5000 ден со ддв | |

УРЕДИ ЗА КОНТРОЛА И РЕГУЛАЦИЈА

 Производител: Watts, Италија
Увозник: Металтерм доо

| | Опис | Цена со ддв | | Опис | Цена со ддв |
|---|---|----------------------|---|--|--------------------|
|  | Вентил со задвижување 30x1,5, MM KVS* 21311 - 1" *5,2 | 1259 |  | Трокрак вентил со задвижување 30x1,5 MMM, KVS* 313112 – 1/2" *1,8 313134 – 3/4" *2,8 31311 – 1" *5,2 | 933 944 1292 |
|  | Трокрак мешачки вентил 32-50°C, FFF 6110C34 3/4" 6111C1 1" | 2690 3006 |  | Прекинувач за проток 6А, 250V, комплет со држачи за монтажа на цевки од 1" до 8" FLU25 | 3278 |
|  | Диференцијален бајпас вентил 0-500 mbar, FM. USVR 3/4" USVR 1" USVR 1 1/4" | 2037 2927 4611 |  | Пресостат трофазен 2-12 bar PA12TI | 1369 |
|  | Термомоторна глава WATTS 22C230NC, 230V, M30x1.5, нормално затворена. Код 031255-501 | 1309 |  | Неповратен вентил за манометар. VR 1/2"M x 1/4"F | 200 |
| | | |  | Сонда, 1/2" M G 50 мм G 100 мм | 200 318 |

ЕЛЕМЕНТИ ЗА ГАСНИ ИНСТАЛАЦИИ

ДЕТЕКТОР ЗА ПРИРОДЕН ГАС СО ЕЛЕКТРОМАГНЕТЕН ВЕНТИЛ

Детекторите GH се користат за сигнализирање на опасни концентрации на експлозивни и токсични гасови и имаат висококвалитетен чувствителен елемент произведен со користење на најнова технологија.

Карактеристики:

- монтажа на ѕид
- звучна и визуелна сигнализација
- погоден за домашна употреба
- работа со еднонасочна и наизменична струја
- терминал за активирање на затворачки вентил

| Модел | Цена со ддв |
|-------------------|-------------|
| GH401 кит 3/4" | 1411 |

| Технички карактеристики | GH401 |
|-------------------------|--|
| Напојување | AC 230V ±15%, DC 12V, 3 W |
| Активирачка течност | Природен гас, 10% LEL* |
| Начин на тестирање | Природна дифузија |
| Време за активирање | 30 сек, автоматско рестартирање |
| Работни услови | T 0°C - 55°C, влажност < 95% |
| Аларм | ≥70 dB, звучен и визуелен |
| Димензии, ВxШxД | 137x75x49, 270 гр |
| Опции | Ел.магнетен вентил нормално отворен, излез на реле |



*LEL - долна граница на експлозив

Сензор за гас метан или пропан-бутан за управување на електровентил HO GAMMA 652



| Вид | Цена со ддв |
|--------------|-------------|
| метан | 4237 |
| пропан-бутан | 4237 |

- Вграден оптичко-акустичен аларма.
- Излез за контрола на електровентил HO или H3.
- Вграден каталитички сензор со приближен век на траење околу 5 год.
- Напојување 230Vac.

Комплет сензор за гас /метан/со електровентил HO KIT GAMMA 652



| Димензија | Цена со ддв |
|-----------|-------------|
| 3/4" | 5181 |

- За домашни системи за сигурност.
- Оптички и акустичен сигнал за присуство на гас во околината.
- Излез на реле.
- Калибрирани за откривање на гас до 10% L.E.L. (Низок праг на експлозија)
- Напојување 230Vac.

Уреди за регулација на температура на котли

Програмибилни неделни термостати.

Компатибилни со сите модели на гасни котли Victrix.

TYBOX 117

| Цена со ддв |
|-------------|
| 3332 |







Безжичен TYBOX 137

| Цена со ддв |
|-------------|
| 6219 |



ЕЛЕМЕНТИ ЗА ГАСНИ ИНСТАЛАЦИИ

Топчести вентили за гас Цени со ддв/парче

| Димензии | Вентил ЖЖ долга рачка G.0231 | Вентил ЖЖ Т -рачка G.0237 | Вентил МЖ долга рачка G.0232 | Вентил МЖ Т-рачка G.0238 |
|----------|---|---|---|---|
| |  |  |  |  |
| 1/2" | 402 | 402 | 422 | 422 |
| 3/4" | 550 | 561 | 578 | 578 |
| 1" | 884 | 884 | 930 | 930 |
| 1 1/4" | 1561 | | 1581 | |
| 1 1/2" | 2215 | | 2326 | |
| 2" | 3388 | | 3560 | |

| Димензии | Вентил аголен.ЖЖ Т- рачка G.0360 | Вентил аголен.ЖМ Т- рачка S.286 |
|-----------|---|---|
| |  |  |
| 1/2"x1/2" | 486 | |
| 3/4"x3/4" | | 1014 |

ФЛЕКСИБИЛНИ ЦРЕВА ЗА ГАС

ДОЛГА ВРСКА

| DN цевка | Навој МЖ | Должина | Цена со ддв |
|-------------|-------------|---------|----------------|
| мм | цол | мм | ден/парче |
| 15 | 1/2" | 1000 | 994 |
| 15 | 1/2" | 1500 | 1103 |
| 15 | 1/2" | 2000 | 1284 |



КРАТКА ВРСКА

| DN цевка | Навој МЖ | Должина мин./макс. | Цена со ддв |
|-------------|-------------|-----------------------|-------------|
| мм | цол | мм | ден/парче |
| 15 | 1/2" | 260 / 480 | 574 |
| 20 | 3/4" | 200 / 400 | 730 |
| 20 | 3/4" | 260 / 520 | 806 |
| 20 | 3/4" | 500/1000 | 1410 |

Манометри механички

Размер на скалата $\varnothing 63$. Навој: 1/4"; Класа на точност 1.6

| Работен дијапазон на притисок, бар: 0÷1; 0÷2,5; 0÷4; 0÷6; 0÷10; 0÷12; 0÷16; 0÷20; 0÷25; 0÷40; 0÷60; 0÷100; 0÷160; 0÷250; 0÷315; 0÷400; 0÷600. | Цена со ддв |
|--|----------------|
| | 2115 |

| Работен дијапазон на притисок, мбар: 0÷60; 0÷100; 0÷250; 0÷400; 0÷600. | Цена со ддв |
|---|----------------|
| | 3474 |

Електроventили со рачно ресетирање НО

Макс.работен притисок: 550
mbar
Материјал: Месинг



| Дименз ија | Цена со ддв |
|---------------|----------------|
| 3/4" | 3625 |
| 1" | 3826 |
| 1 1/4" | 6394 |
| 1 1/2" | 6394 |
| 2" | 9062 |

ЕКСПАНЗИОНИ САДОВИ "ELBI"

Производител: "ELBI", Italy

Увозник: Металтерм, Македонија

| ERCE | Модел | Обем л | Висина мм | Дијаметар мм | Приклучок | Маса кг | Цена без ДДВ | Цена со ДДВ |
|---|---------|-----------|--------------|-----------------|-----------|------------|-----------------|----------------|
| Вертикален | | | | | | | | |
|  | ERCE-5 | 5 | 225 | 205 | 3/4" | 1,9 | | |
| | ERCE-8 | 8 | 300 | 205 | 3/4" | 2,3 | 1625 | 1918 |
| | ERCE-12 | 12 | 300 | 270 | 3/4" | 3,1 | 2088 | 2464 |
| | ERCE-18 | 18 | 410 | 270 | 3/4" | 4,2 | 2278 | 2629 |
| | ERCE-24 | 24 | 355 | 320 | 3/4" | 4,5 | 2455 | 2897 |

Максимален работен притисок: 8 атм

Работна температура: -10°C +110°C

| ERCE | Модел | Обем л | Висина мм | Дијаметар мм | Приклучок | Маса кг | Цена без ДДВ | Цена со ДДВ |
|--|-----------|-----------|--------------|-----------------|-----------|------------|-----------------|----------------|
| Вертикален со потпора | | | | | | | | |
|  | ERCE-35/A | 35 | 390 | 400 | 3/4" | 7,1 | 4148 | 4895 |
| | ERCE-35 | 35 | 390 | 400 | 3/4" | 7,1 | 4629 | 5462 |
| | ERCE-50/A | 50 | 500 | 400 | 1" | 8,7 | 4981 | 5877 |
| | ERCE-50 | 50 | 500 | 400 | 1" | 8,7 | 5592 | 6598 |
| | ERCE-80 | 80 | 840 | 400 | 1" | 16,0 | 7967 | 9403 |
| | ERCE-100 | 100 | 795 | 500 | 1" | 18,0 | 10275 | 12124 |
| | ERCE-150 | 150 | 1025 | 500 | 1" | 27,5 | 14150 | 16697 |
| | ERCE-200 | 200 | 1190 | 600 | 1" | 31,9 | 17467 | 20613 |
| | ERCE-250 | 250 | 1190 | 650 | 1" | 41,0 | 22803 | 26908 |
| | ERCE-300 | 300 | 1265 | 650 | 1" | 44,4 | 23414 | 27629 |
| | ERCE-500 | 500 | 1425 | 775 | 1 1/4" | 80,0 | 38634 | 45588 |

Максимален работен притисок: 8 атм

Работна температура: -10°C +110°C

А - без подпора

| ERP | Модел | Обем л | Висина мм | Дијаметар мм | Приклучок | Маса кг | Цена без ДДВ | Цена со ДДВ |
|---|------------|-----------|--------------|-----------------|-----------|------------|-----------------|----------------|
| Хоризонтален | | | | | | | | |
|  | ERP-320/6 | 6 | 94 | 320 | 3/4" | | 2787 | 3289 |
| | ERP-320/8 | 8 | 121 | 320 | 3/4" | | 2934 | 3462 |
| | ERP-320/10 | 10 | 131 | 320 | 3/4" | | 3008 | 3549 |
| | ERP-320/12 | 12 | 165 | 320 | 3/4" | | 3142 | 3708 |

Максимален работен притисок: 3 атм

Работна температура: -10°C +90°C

| ERP RET | Модел | Обем л | Висина мм | Димензија мм | Приклучок | Маса кг | Цена без ДДВ | Цена со ДДВ |
|--|------------|-----------|--------------|-----------------|-----------|------------|-----------------|----------------|
| Хоризонтален правоаголен | | | | | | | | |
|  | ERP RET 6 | 6 | 95 | 516x196 | 3/4" | | 2353 | 2776 |
| | ERP RET 8 | 8 | 110 | 516x196 | 3/4" | | 2786 | 3287 |
| | ERP RET 10 | 10 | 124 | 516x196 | 3/4" | | 2892 | 3413 |
| | ERP RET 12 | 12 | 152 | 516x196 | 3/4" | | 3669 | 4329 |

Максимален работен притисок: 3 атм

Работна температура: -10°C +90°C

| DP СЕРИЈА Мултифункционални експанзии | Модел | Обем | Дијаметар | Висина мм | Приклучок | Цена | |
|---|--------|------|-----------|--------------|-----------|---------|--------|
| | | л | мм | | | без ДДВ | со ДДВ |
| | DP8 | 8 | 205 | 285 | 3/4" | 2200 | 2596 |
| | DP18 | 18 | 270 | 400 | 3/4" | | |
| | DP24 | 24 | 320 | 355 | 1" | 4028 | 4753 |
| | DP35 | 35 | 400 | 410 | 1" | 5447 | 6427 |
| | DPV50 | 50 | 400 | 570 | 1" | 7320 | 8638 |
| | DPV80 | 80 | 400 | 820 | 1 1/4" | 10331 | 12190 |
| | DPV100 | 100 | 500 | 735 | 1 1/4" | | |
| | DPV150 | 150 | 500 | 1005 | 1 1/4" | | |
| | DPV200 | 200 | 600 | 1065 | 1 1/4" | | |
| | DPV300 | 300 | 650 | 1240 | 1 1/4" | | |
| | DPV500 | 500 | 775 | 1400 | 1 1/4" | | |



Работна температура: -10°C +99°C,

| AC/F - CE Хидрофорни садови | Модел | Обем | Висина | Димензија | Приклучок | Маса кг | Цена | |
|--------------------------------|-----------|------|--------|-----------|-----------|------------|---------|--------|
| | | л | мм | мм | | | без ДДВ | со ДДВ |
| | AC 25 GPM | | | | | | | |
| | CE | 25 | 290 | 470 x 270 | 3/4" - 1" | | 3147 | 3714 |
| | AFH 50 CE | 50 | 425 | 515 x 400 | 1" | 10,3 | 7386 | 8716 |
| | AFV 80 | 80 | 815 | 400 | 1" | 16,5 | 12529 | 14784 |
| | AFV 100 | 100 | 805 | 500 | 1" | 18 | 15312 | 18068 |
| | AFV 150 | 150 | 1030 | 500 | 1 1/4" | 32 | 18676 | 22038 |
| | AFV 200 | 200 | 1065 | 600 | 1 1/4" | 47,5 | 26752 | 31568 |
| | AFV 300 | 300 | 1270 | 650 | 1 1/4" | 58,5 | 33169 | 39139 |
| | AFV 500 | 500 | 1420 | 775 | 1 1/4" | 77 | 44395 | 52386 |



Максимален работен притисок: 8 атм за AC 25 GPM CE, 10 атм за останатите

Работна температура: -10°C +99°C; V-вертикални, H-хоризонтални

| Експанзионен сад за отворен систем | Обем л | Висина мм | Длабочина мм | Ширина мм | Цена | |
|---------------------------------------|-----------|--------------|-----------------|--------------|---------|--------|
| | | | | | без ДДВ | со ДДВ |
| | 8 | 250 | 155 | 254 | | |
| | 13 | 250 | 249 | 255 | | |
| | 17 | 250 | 260 | 318 | | |
| | 23 | 250 | 272 | 420 | 2611 | 3081 |
| | 33 | 333 | 300 | 404 | 2847 | 3359 |

| Експанзиони садови за соларни системи DS | Модел | Обем | Дијаметар | Висина мм | Приклучок | Цена | |
|---|---------|------|-----------|--------------|-----------|---------|--------|
| | | л | мм | | | без ДДВ | со ДДВ |
| | DS-8 | 8 | 205 | 300 | 3/4" | 2671 | 3159 |
| | DS-18 | 18 | 270 | 410 | 3/4" | 3414 | 4029 |
| | DS-24 | 24 | 320 | 355 | 3/4" | 4028 | 4753 |
| | DS-35 | 35 | 400 | 390 | 3/4" | 6563 | 7744 |
| | DSV-50 | 50 | 400 | 570 | 1" | 8622 | 10174 |
| | DSV-80 | 80 | 400 | 840 | 1" | 12808 | 15114 |
| | DSV-100 | 100 | 500 | 795 | 1" | 16964 | 20017 |
| | DSV-150 | 150 | 500 | 1025 | 1" | | |
| | DSV-200 | 200 | 600 | 1100 | 1" | | |
| | DSV-300 | 300 | 650 | 1265 | 1" | | |



Максимален работен притисок 8 бар до 24 л, 10 бар за останатите, 3 бар стандардно ставен притисок

Максимална работна температура +110C, + 130C за 2 часа

Внатрешно покривање TOP-PRO

ЕКСПАНЗИОНИ САДОВИ LH

Серија LHQ

 P_{max}= 3 bar T= 0 до 90°C, за греење

|  | Модел | Обем (l) | Дијам. x Височина (mm) | Маса (kg) | Приклучок | Цена без ддв | Цена со ддв |
|---|--------|----------|------------------------|-----------|-----------|--------------|-------------|
| | LHQ001 | 6L | 387 x 87 | 4,4 | 3/4" | | |
| | LHQ003 | 8L | 387 x 104 | 5 | 3/4" | | |

Серија LHE

 P_{max}= 8 bar T= 0 до 99°C, за греење

|  | Модел | Обем (l) | Дијам. x Височина (mm) | Маса (kg) | Приклучок | Цена без ддв | Цена со ддв |
|---|--------|----------|------------------------|-----------|-----------|--------------|-------------|
| | LHE002 | 8L | 200 x 330 | 3 | 1" | | |
| | LHE003 | 12L | 265 x 350 | 3,4 | 1" | | |
| | LHE004 | 19L | 270 x 400 | 3,8 | 1" | | |
| | LHE005 | 24L | 270 x 450 | 4,3 | 1" | | |
| | LHE006 | 35L | 390 x 430 | 5 | 1" | | |

Серија LHN

 P_{max}= 8 bar T= 0 до 99°C, за греење

|  | Модел | Обем (l) | Дијам. x Височина (mm) | Маса (kg) | Приклучок | Цена без ддв | Цена со ддв |
|--|--------|----------|------------------------|-----------|-----------|--------------|-------------|
| | LHN006 | 50L | 330 x 530 | 6,5 | 1" | | |
| | LHN007 | 80L | 380 x 710 | 11 | 1" | | |
| | LHN008 | 100L | 450 x 730 | 14 | 1" | | |

Серија LHF

 P_{max}= 8 bar T= 0 до 99°C, Хидрофорен сад за питка вода

|  | Модел | Обем (l) | Дијам. x Височина (mm) | Маса (kg) | Приклучок | Цена без ддв | Цена со ддв |
|---|--------|----------|------------------------|-----------|-----------|--------------|-------------|
| | LHF001 | 24L | 270 x 290 | 5 | 1" | | |
| | LHF002 | 50L | 330 x 500 | 6,8 | 1" | | |

| Мембрана | Модел | Обем (l) | Цена без ддв | Цена со ддв |
|---|-----------|------------|--------------|-------------|
|  | PT VAS LH | 5L - 8L | | |
| | | 12L - 19L | | |
| | | 19L - 24L | | |
| | | 36L | | |
| | | 50L - 60L | | |
| | | 80L - 100L | | |

ЕКСПАНЗИОНИ САДОВИ ИМЕРА

ВЕРТИКАЛНИ

Pmax= 8 bar T= -10°C +100°C, за греење

|  | Модел | Обем (l) | Дијам. x Височина (mm) | Маса (kg) | Приклучок | Цена без ддв | Цена со ддв |
|---|-------|----------|------------------------|-----------|-----------|--------------|-------------|
| | R8 | 8L | 200 x 316 | 1,635 | 3/4" | 1645 | 1943 |
| | R12 | 12L | 280 x 295 | 2,195 | 3/4" | 1789 | 2111 |
| | R18 | 18L | 280 x 430 | 2,895 | 3/4" | 1952 | 2303 |
| | R24 | 24L | 280 x 483 | 3,22 | 3/4" | 2003 | 2364 |
| | R35 | 35L | 365 x 440 | 4,66 | 3/4" | 3084 | 3639 |
| | R50 | 50L | 365 x 585 | 7,4 | 3/4" | 3792 | 4474 |

ВЕРТИКАЛНИ СО ПОТПОРА

Pmax= 8 bar T= -10°C +100°C, за греење

|  | Модел | Обем (l) | Дијам. x Височина (mm) | Маса (kg) | Приклучок | Цена без ддв | Цена со ддв |
|---|-------|------------|------------------------|-----------|-----------|--------------|-------------|
| | RV35 | 35L | 365 x 450 | 5,2 | 3/4" | 3314 | 3910 |
| | RV50 | 50L | 365 x 582 | 8 | 3/4" | 4021 | 4745 |
| | RV80 | 80L | 415 x 717 | 11,35 | 1" | 6562 | 7743 |
| | RV100 | 100L | 495 x 675 | 12,9 | 1" | 8092 | 9549 |
| | RV150 | 150L | 550 x 790 | 18,9 | 1" | 11358 | 13403 |
| | RV200 | 200L | 600 x 1085 | 29,4 | 1" | 13183 | 15556 |
| | RV250 | 250L | 650 x 1051 | 32,2 | 1" | 19567 | 23089 |
| | RV300 | 300L | 650 x 1212 | 36,7 | 1" | 25770 | 30409 |
| RV500 | 500L | 750 x 1438 | 57,2 | 1" | 33510 | 39542 | |

САДОВИ ЗА СОЛАРНИ СИСТЕМИ

Pmax= 10 bar T= -10°C +140°C

|  | Модел | Обем (l) | Дијам. x Височина (mm) | Маса (kg) | Приклучок | Цена без ддв | Цена со ддв |
|---|-------|----------|------------------------|-----------|-----------|--------------|-------------|
| | S8 | 8L | 200 x 316 | 2,3 | 3/4" | 1992 | 2351 |
| | S18 | 18L | 280 x 430 | 2,895 | 3/4" | 2787 | 3289 |
| | S24 | 24L | 280 x 483 | 3,49 | 3/4" | 2837 | 3348 |

ХИДРОФОРСКИ САДОВИ ВЕРТИКАЛНИ

Pmax= 10 bar T= -10°C +100°C, хидрофорски

|  | Модел | Обем (l) | Дијам. x Височина (mm) | Маса (kg) | Приклучок | Цена без ддв | Цена со ддв |
|---|-------|----------|------------------------|-----------|-----------|--------------|-------------|
| | A18 | 18L | 280 x 430 | 2,9 | 3/4" | 2469 | 2914 |
| | A24 | 24L | 280 x 483 | 3,49 | 3/4" | 2516 | 2969 |
| | A35 | 35L | 365 x 440 | 4,66 | 3/4" | 3931 | 4638 |

ХИДРОФОРСКИ САДОВИ ВЕРТИКАЛНИ СО ПОТПОРА

Pmax= 8 bar T= -10°C +100°C, хидрофорски

|  | Модел | Обем (l) | Дијам. x Височина (mm) | Маса (kg) | Приклучок | Цена без ддв | Цена со ддв |
|--|-------|----------|------------------------|-----------|-----------|--------------|-------------|
| | AV50 | 50L | 365 x 720 | 9,156 | 1" | 6946 | 8196 |
| | AV100 | 100L | 495 x 855 | 14,22 | 1" | 14243 | 16807 |
| | AV150 | 150L | 550 x 975 | 21 | 1" | 19485 | 22992 |
| | AV200 | 200L | 600 x 1085 | 32,6 | 1 1/4" | 25733 | 30365 |
| | AV300 | 300L | 650 x 1240 | 42 | 1 1/4" | 30453 | 35935 |

ХИДРОФОРСКИ САДОВИ ХОРИЗОНТАЛНИ

Pmax= 10 bar T= -10°C +100°C

|  | Модел | Обем (l) | Дијам. x Височина (mm) | Маса (kg) | Приклучок | Цена без ддв | Цена со ддв |
|---|-------|----------|------------------------|-----------|-----------|--------------|-------------|
| | AO24 | 24L | 485 x 305 | 4,305 | 1" | 2563 | 3024 |

ЦИРКУЛАЦИОНИ ПУМПИ

ЦЕНИ ВО ДЕНАРИ/ПАРЧЕ



| ЦИРКУЛАЦИОНИ ПУМПИ WILO-TOP-S | | | | | | |
|-------------------------------|----------------------|---------------|------|---------------------|-----------------|----------------|
| Тип | Цевен при- клучок | Должина мм | PN | Напојување 50 Hz | Цена без ДДВ | Цена со ДДВ |
| TOP-S 25/5 | 1" | 180 | 10 | 1 ~ | | |
| TOP-S 25/5 | 1" | 180 | 10 | 3 ~ | | |
| TOP-S 25/7 | 1" | 180 | 10 | 1 ~ | 20886 | 24646 |
| TOP-S 25/7 | 1" | 180 | 10 | 3 ~ | 20886 | 24646 |
| TOP-S 25/10 | 1" | 180 | 10 | 1 ~ | 26832 | 31662 |
| TOP-S 25/10 | 1" | 180 | 10 | 3 ~ | 26832 | 31662 |
| TOP-S 25/13 | 1" | 180 | 10 | 1 ~ | 23738 | 28011 |
| TOP-S 25/13 | 1" | 180 | 10 | 3 ~ | 23738 | 28011 |
| TOP-S 30/4 | 1 1/4" | 180 | 10 | 1 ~ | | |
| TOP-S 30/4 | 1 1/4" | 180 | 10 | 3 ~ | 21428 | 25285 |
| TOP-S 30/5 | 1 1/4" | 180 | 10 | 1 ~ | | |
| TOP-S 30/5 | 1 1/4" | 180 | 10 | 3 ~ | | |
| TOP-S 30/7 | 1 1/4" | 180 | 10 | 1 ~ | 21747 | 25661 |
| TOP-S 30/7 | 1 1/4" | 180 | 10 | 3 ~ | 22378 | 26406 |
| TOP-S 30/10 | 1 1/4" | 180 | 10 | 1 ~ | 26702 | 31508 |
| TOP-S 30/10 | 1 1/4" | 180 | 10 | 3 ~ | 26702 | 31508 |
| TOP-S 40/4 | 40 | 220 | 6/10 | 1 ~ | 34947 | 41238 |
| TOP-S 40/4 | 40 | 220 | 6/10 | 3 ~ | 34947 | 41238 |
| TOP-S 40/7 | 40 | 250 | 6/10 | 1 ~ | 43782 | 51663 |
| TOP-S 40/7 | 40 | 250 | 6/10 | 3 ~ | 43782 | 51663 |
| TOP-S 40/10 | 40 | 250 | 6/10 | 1 ~ | 57760 | 68157 |
| TOP-S 40/10 | 40 | 250 | 6/10 | 3 ~ | 57760 | 68157 |
| TOP-S 40/15 | 40 | 250 | 6/10 | 1 ~ | | |
| TOP-S 40/15 | 40 | 250 | 6/10 | 3 ~ | 70840 | 83591 |
| TOP-S 50/4 | 50 | 240 | 6/10 | 1 ~ | | |
| TOP-S 50/4 | 50 | 240 | 6/10 | 3 ~ | | |
| TOP-S 50/7 | 50 | 280 | 6/10 | 1 ~ | 59631 | 70365 |
| TOP-S 50/7 | 50 | 280 | 6/10 | 3 ~ | 59631 | 70365 |
| TOP-S 50/10 | 50 | 280 | 6/10 | 1 ~ | 60642 | 71558 |
| TOP-S 50/10 | 50 | 280 | 6/10 | 3 ~ | 60642 | 71558 |
| TOP-S 50/15 | 50 | 340 | 6/10 | 3 ~ | 80272 | 94721 |
| TOP-S 65/7 | 65 | 280 | 6/10 | 1 ~ | | |
| TOP-S 65/7 | 65 | 280 | 6/10 | 3 ~ | 65660 | 77479 |
| TOP-S 65/10 | 65 | 340 | 6/10 | 1 ~ | | |
| TOP-S 65/10 | 65 | 340 | 6/10 | 3 ~ | 65660 | 77479 |
| TOP-S 65/13 | 65 | 340 | 6/10 | 3 ~ | 80684 | 95207 |
| TOP-S 65/15 | 65 | 340 | 6/10 | 3 ~ | 95372 | 112539 |
| TOP-S 80/7 | 80 | 360 | 6 | 1 ~ | | |
| TOP-S 80/7 | 80 | 360 | 10 | 3 ~ | | |
| TOP-S 80/10 | 80 | 360 | 10 | 3 ~ | | |
| TOP-S 80/15 | 80 | 360 | 10 | 3 ~ | | |
| TOP-S 80/20 | 80 | 360 | 10 | 3 ~ | | |
| TOP-S 100/10 | 100 | 360 | 10 | 3 ~ | | |

| ТРОБРЗИНСКИ ЦИРКУЛАЦИОНИ ПУМПИ STAR RS | | |
|---|-----------------|----------------|
| ТИП | Цена без ДДВ | Цена со ДДВ |
| Wilo Star RS 25/4 180 Rp 1" | 5553 | 6552 |
| Wilo Star RS 25/6 180 Rp 1" | 5927 | 6993 |
| Wilo Star RS 25/7 180 Rp 1" | 9508 | 11219 |
| Wilo Star RS 25/8 180 Rp 1" | 11350 | 13393 |
| Wilo Star RS 30/4 180 Rp 1 1/4" | 6017 | 7100 |
| Wilo Star RS 30/6 180 Rp 1 1/4" | 6441 | 7600 |
| Wilo Star RS 30/7 180 Rp 1 1/4" | 10508 | 12400 |
| Wilo Star RS 30/8 180 Rp 1 1/4" | 11723 | 13833 |

| ЦИРКУЛАЦИОНИ ПУМПИ ЗА САНИТАРНА ТОПЛА ВО- ДА | | |
|---|-----------------|----------------|
| ТИП | Цена без ДДВ | Цена со ДДВ |
| WILO STAR Z NOVA | 8534 | 10070 |
| WILO STAR Z NOVA A | 8949 | 10560 |
| WILO STAR Z - 15 TT | 17483 | 20630 |

| ЦИРКУЛАЦИОНИ ПУМПИ СО ЕЛЕКТРОНСКО РЕГУЛИРАЊЕ | | |
|---|-----------------|--------------|
| ТИП | Цена без ДДВ | Цена со ДДВ |
| WILO YONOS PICO 25/1-4 | 11649 | 13746 |
| WILO YONOS PICO 25/1-6 | 13324 | 15722 |
| WILO YONOS PICO 25/1-8 | 18008 | 21249 |
| WILO YONOS PICO 30/1-6 | 14053 | 16582 |
| WILO YONOS PICO 30/1-8 | 18128 | 21391 |

| ПАР ХОЛЕНДРИ ЗА ПУМПА | | | |
|-----------------------|----------------|-----------------|-------------|
| ДИМЕНЗИЈА | ЕДИН. МЕРКА | ЦЕНА БЕЗ ДДВ | ЦЕНА СО ДДВ |
| 1" (25) | ПАР. | 431 | 509 |
| 1 1/4" (32) | ПАР. | 628 | 741 |



TOP-S 40 - 100



STAR RS



TOP-S 25 - 30

ЦИРКУЛАЦИОНИ ПУМПИ "IMP"

| ЦИРКУЛАЦИОНИ ПУМПИ "IMP" СЕРИЈА "GHN" | | | | |
|--|-------------------------|---------------------|---------------------|--------------------|
| ОПИС | ДИМЕНЗИЈА | ЕДИН. МЕР-КА | ЦЕНА БЕЗ ДДВ | ЦЕНА СО ДДВ |
| НА НАВОЈ | 20/60 130mm | ПАР. | 4216 | 4975 |
| НА НАВОЈ | 20/60 180 mm | ПАР. | 3958 | 4670 |
| НА НАВОЈ | 25 / 40 180mm за солар | ПАР. | 3621 | 4273 |
| НА НАВОЈ | 25 / 60 130 mm | ПАР. | 4186 | 4940 |
| НА НАВОЈ | 25 / 60 180 мм | ПАР. | 4186 | 4940 |
| НА НАВОЈ | 25 / 60 180 мм за солар | ПАР. | 3725 | 4396 |
| НА НАВОЈ | 25 / 70 180 мм | ПАР. | 8101 | 9559 |
| НА НАВОЈ | 32 /60 180 мм | ПАР. | 4186 | 4940 |
| НА НАВОЈ | 32 /60 180 мм за солар | ПАР. | 3725 | 4396 |
| НА НАВОЈ | 32 /70 180 мм | ПАР. | 7672 | 9053 |
| НА НАВОЈ | 32 /80 180 мм | ПАР. | 13609 | 16059 |

| | ЦЕНА БЕЗ ДДВ | ЦЕНА СО ДДВ |
|---------------------------|---------------------|--------------------|
| ПАР ХОЛЕНДРИ ЗА ПУМПА 25 | 189 | 223 |
| ПАР ХОЛЕНДЕРИ ЗА ПУМПА 32 | 189 | 223 |

МАТЕРИЈАЛИ ЗА ГРЕЕЊЕ

Wi-Fi ПРОГРАМИБИЛЕН КОНТРОЛЕР

proSmart BBoil и proSmart BBoil RF



proSmart

Каде е применлив ProSmart

Управување на електрични бојлери
 Управување на пелетни котли и котли на цврсто гориво
 Управување на котли на гас
 Управување на соларни системи
 Управување на системи на наводнување
 Управување на внатрешно и надворешно осветлување
 Управување на различни групи од електрични уреди

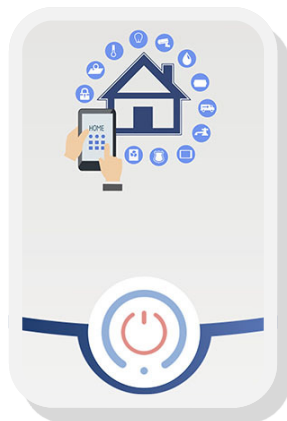

ДОБИВАТЕ

- Можност за создавање на целосни графици и помош за создавање на неделен и месечен график
- Можност за создавање на однапред зададени сценарија - одмор, работна седмица и други
- Висока степен на сигурност
- Складирање на податоците во посредство на заштитен сервер
- Составување на адаптивен график врз база на реална информација
- Адаптивни алгоритми за управување
- Постојана информација за температурата на водата во вашиот бојлер
- Постојана информација за температурата во вашиот дом
- Постојана контрола на процесите во вашиот дом



| Опис | Цена без ддв | Цена со ддв |
|---|--------------|-------------|
| Жичен Wi-Fi програмибилен контролер BBoil Classic | 3127 | 3690 |
| Безжичен Wi-Fi програмибилен контролер BBoil RF | 4390 | 5180 |

| | |
|------------------------------------|---|
| Температурен дијапазон на мерење | Од 0 до 125°C (0.25°C стапка) |
| Температурен дијапазон на задавање | Од 15 °C до 75 °C (1C стапка) |
| Термературна точност | ±0.5°C од -10°C до +85C |
| Часовник | Интернет по NTP, точност до 100 ms |
| Програми | Режими: исклучен, работа по седмичен график, рачно зададена температура Седмичен график со 15 мин стапка |
| Хистерезис | Горен и долен, зададен во границите ±10°C |
| Контактна склопка | 14A |
| Напојување | 230V AC, 0.2A |
| Димензии | 90.2 x 53.3 x 56.5 mm (ДxШxВ) |
| Работна температура | Од 0 до 45 °C |
| Температура на користење | -20°C до +60 °C |
| Работна влажност | Од 5% до 90% без кондензација |

Зошто да избирам proSmart

- Економичен
- Ја оптимизира работата на секој поврзан електроуред
- Интегриран систем на управување
- Лесен интерфејс
- Мобилна апликација за телефон

UPS - ЗА ЦИРКУЛАЦИОНА ПУМПА

| ТИП | Моќност | | | | | |
|--|--------------|-------------|--------------|--------------|--------------|--------------|
| | 100W | | 450W | | 600W | |
| | Цена без ддв | Цена со ддв | Цена без ддв | Цена со ддв | Цена без ддв | Цена со ддв |
| со вграден акумулатор* | 5763 | 6800 | | ~ | | ~ |
| без вграден акумулатор (за надворешен акумулатор) | 4831 | 5700 | 10339 | 12200 | 11441 | 13500 |

*Се нудат во варијанта и за монтажа на под и за монтажа на ѕид

ДИФЕРЕНЦИЈАЛЕН ТЕРМОСТАТ

| МОДЕЛ ДТ-1 | |
|---|--|
| Напон | 220V AC / 50 Hz |
| Номинална струја на контактите | 10 A / 250 V |
| Блокажа на ниска температура на колекторот | 0° C - 60° C |
| Температурни разлики на вклучување на пумпата | 0° C - 30° C. |
| Обсег на измерената температура | 50° C - 125° C |
| Класа на точност | 1° C |
| ЦЕНА БЕЗ ДДВ | 3351 |
| ЦЕНА СО ДДВ | 3519 |
| МОДЕЛ ДТ-2 | |
| Напон | 220V AC / 50 Hz |
| Релеен изход - приклучен контакт NO/NC | 10 A / 250 V |
| Работен дијапазон | -50° C - 150° C |
| Кутија за DIN шина со размери | 70/85/55мм |
| Сензори водозащитени /вклучено во комплетот/ | до 100° C за бојлер до 150° C за колектор |
| Класа на точност | 0,1° C |
| ЦЕНА БЕЗ ДДВ | 3763 |
| ЦЕНА СО ДДВ | 3951 |
| МОДЕЛ ДТ-3 | |
| Напон | 220V AC / 50 Hz |
| ЦЕНА БЕЗ ДДВ | 5238 |
| ЦЕНА СО ДДВ | 5500 |

ПОМОШНИ МАТЕРИЈАЛИ ЗА ГРЕЕЊЕ

ЦЕВКИ И ФИТИНГ ЗА СОЛАРНИ СИСТЕМИ



| Шифра | Опис | Димензија | Цена без ддв | Цена со ддв |
|------------------------|---|--------------|--------------|-------------|
| F12-316 F16-316 | Флексибилно црево 316L CATS  | DN12 DN16 | | |
| | Комплет спојка, дихтунг клингерит и прстен  | DN12 DN16 | | |
| 46.70.000 | Алат за спојување  | | | |
| 46.70.012 46.70.016 | Глава за алат за спојување  | 12 16 | | |

ПОМОШНИ МАТЕРИЈАЛИ ЗА ГРЕЕЊЕ

Прекинувач на проток - flow switch WFS27020PD70

Широко се користи во индустриската автоматизација, кај машинско работење, за заштита на компресорите со воздушно ладење, топлински пумпи и други. Секаде каде треба да се гарантира проток на вода од 500 до 2400л/час. **WFS27** е прекинувач со низок притисок, добра повторливост, отпорност на контаминација, херметичка сепарација на електричените од хидрауличните компоненти. Неговата способност за префрлување е мала/се користи исклучително за вклучување на релеи/со струја за напојување до 50mA. Ова е најдобриот избор за заштита за топлински пумпи и други контроли на проток.

Предности:

1. Мали внатрешни загуби на притисок.
2. Добра повторливост.
3. Отпорен на абење
4. Долг век на користење.
5. Мали димензии.

ЦЕНА СО ДДВ: 2263 ден

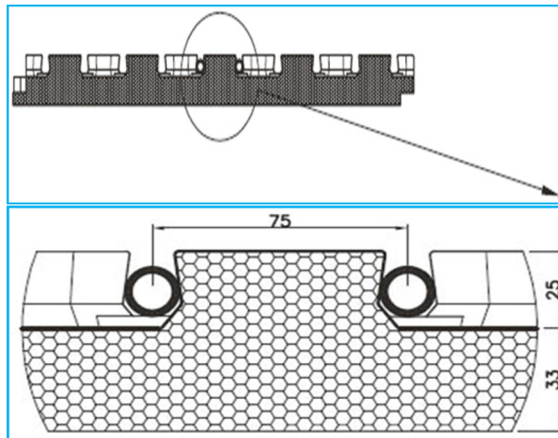
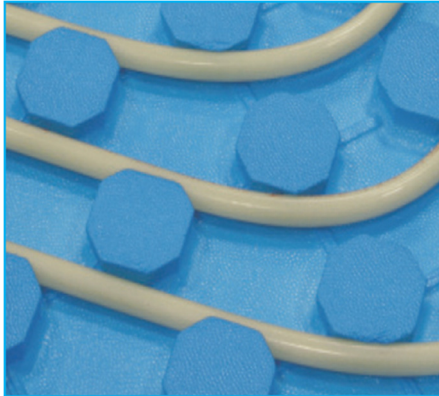
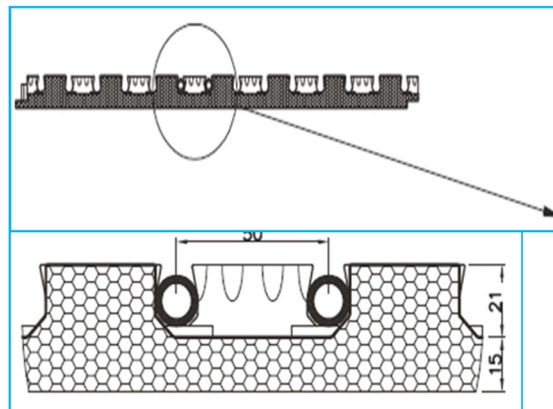
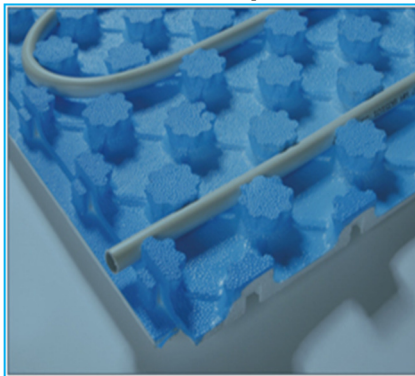

ACOL(Shanghai) Controls Co., Ltd

СТИРОПОР ЗА ПОДНО ГРЕЕЊЕ STIROTHERMAL
Stirothermal Silent

Stirothermal Adapt

| Модел | | Silent | Adapt |
|---------------------------|-----------------------|---------|--------|
| Дебелина на основата | cm | 3,3 | 1,5 |
| Длабочина на каналот | cm | 2,5 | 2,1 |
| Димензии на панелот | cm | 75x105 | 70x100 |
| Плоштина на панелот | m ² | 0,7875 | 0,7 |
| Дијаметар на цевка | mm | 16-20 | 14-16 |
| Коеф. на топлопроводност | m ² K/W | 0,79 | 0,43 |
| Панели во кутија | бр | 13 | 10 |
| Плош. на панели во кутија | m ² | 10,2375 | 10,5 |
| Цена | Ден без ддв/ кв.м | | |
| | Ден со ддв/ кв.м | | |
| | Ден без ддв/ панел | | |
| | Ден со ддв/ панел | | |

Материјал на панелот: EPS
 Материјал на фолијата: PE
 Дебелина на фолијата: 0,18 mm

ПОМОШНИ ЕЛЕМЕНТИ ЗА ОПРЕМА ЗА ГРЕЕЊЕ

Производител: *Thermador, Франција*
 Увозник: *Металтерм ДОО, Скопје*

TERMOVAR - Карактеристики

Максимална работна температура: 110°C
 Максимален работен притисок: 6 bar
 Тело: месинг
 Димензии: 1" или 1 1/4"
 Вграден термостатски сензор подесен на 45°C, 61°C или 72°C

ESBE VTC510 - Карактеристики

Максимална работна температура: 110°C
 Максимален работен притисок: 10 bar
 Тело: сив лив
 Димензии: 1" или 1 1/4"
 Вграден термостатски сензор подесен на 50°C

| ДИМЕНЗИЈА | ЦЕНА БЕЗ ДДВ | ЦЕНА СО ДДВ |
|-----------|--------------|-------------|
| 1" | 4774 | 5633 |
| 1 1/4" | 5264 | 6212 |



| ДИМЕНЗИЈА | ЦЕНА БЕЗ ДДВ | ЦЕНА СО ДДВ |
|-----------|--------------|-------------|
| 1" | 7116 | 8397 |
| 1 1/4" | 7338 | 8659 |

Манометри Thermador

Суви, пластични (ABS)

| Модел | Цена, ден/пар | | | |
|----------------|---------------|-------------|--------------|-------------|
| | прав | | | аго-лен |
| | ЦЕНА БЕЗ ДДВ | ЦЕНА СО ДДВ | ЦЕНА БЕЗ ДДВ | ЦЕНА СО ДДВ |
| Ø50 0-4 1/4" | 144 | 170 | 151 | 178 |
| Ø50 0-6 1/4" | 144 | 170 | 151 | 178 |
| Ø50 0-10 1/4" | 144 | 170 | 151 | 178 |
| Ø63 0-6 1/4" | 178 | 210 | 178 | 210 |
| Ø63 0-10 1/4" | 178 | 210 | 178 | 210 |
| Ø80 0-4 1/2" | | | 292 | 344 |
| Ø80 0-10 1/2" | | | 292 | 344 |
| Ø100 0-6 1/2" | | | 431 | 509 |
| Ø100 0-10 1/2" | | | 431 | 509 |

| Модел | ЦЕНА БЕЗ ДДВ | ЦЕНА СО ДДВ |
|----------------------------|--------------|-------------|
| Ø80 0-4 20-120°C 1/2" прав | 495 | 584 |

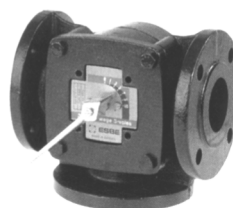

Трокрак мешачки вентил — сив лив

+110°C 6 bar

| Шифра | Димензија | Цена, ден/пар | |
|--------------------|-----------|---------------|-------------|
| Со внатрешен навој | | | |
| | | ЦЕНА СО ДДВ | ЦЕНА СО ДДВ |
| V3V20 | 3/4" | 3477 | 4103 |
| V3V26 | 1" | 3711 | 4379 |
| V3V33 | 1 1/4" | 3986 | 4703 |
| V3V40 | 1 1/2" | 4472 | 5277 |
| V3V50 | 2" | 5929 | 6996 |
| На фланши | | | |
| VB3V050 | DN50 | 19463 | 22966 |
| VB3V065 | DN65 | 21527 | 25402 |
| VB3V080 | DN80 | 30981 | 36558 |
| VB3V100 | DN100 | 39078 | 46112 |
| VB3V125 | DN125 | | |
| VB3V150 | DN150 | | |

Автоматски вентил за воздух за соларни системи THERMADOR

Максимална температура 180°C

|  | Димензија | ЦЕНА БЕЗ ДДВ | ЦЕНА СО ДДВ |
|---|-----------|--------------|-------------|
| | 3/8" | 557 | 657 |
| | 1/2" | 557 | 657 |

| Опис | ЦЕНА СО ДДВ | ЦЕНА СО ДДВ |
|--|-------------|-------------|
| Ел. Погон за мешачки навоен вентил 5 Nm SME130 | 6969 | 8224 |
| Ел. Погон за мешачки навоен вентил 15 Nm SME 96L | 8542 | 10079 |
| Ел. Погон за мешачки вентил на фланши 20Nm SMEB | 9557 | 11277 |

ЕЛЕКТРИЧНИ КОТЛИ



| ЕЛЕКТРИЧЕН КОТЕЛ СТАНДАРД | | | |
|---------------------------|-------------|--------------|-------------|
| ДИМЕНЗИЈА | ЕДИН. МЕРКА | ЦЕНА БЕЗ ДДВ | ЦЕНА СО ДДВ |
| 6,8,9 KW | ПАР. | | |
| 12 KW | ПАР. | | |
| 18 KW | ПАР. | | |
| 24 KW | ПАР. | | |
| 30 KW | ПАР. | | |
| 36 KW | ПАР. | | |



| ЕЛЕКТРИЧЕН КОТЕЛ - МОНОБЛОК | | | |
|-----------------------------|-------------|--------------|-------------|
| ДИМЕНЗИЈА | ЕДИН. МЕРКА | ЦЕНА БЕЗ ДДВ | ЦЕНА СО ДДВ |
| 6,8,9 KW | ПАР. | | |
| 12 KW | ПАР. | | |
| 18 KW | ПАР. | | |
| 24 KW | ПАР. | | |
| 27 KW | ПАР. | | |
| 30 KW | ПАР. | | |
| 36 KW | ПАР. | | |

ЕЛЕКТРИЧНИ КОТЛИ

VIESSMANN

| Електричен котел—моноблок | | |
|---------------------------|--------------|-------------|
| Димензија | Цена без ддв | Цена со ддв |
| 4, 6, 8 KW | 41534 | 49010 |
| 12, 16, 20, 24 KW | 44818 | 52885 |



КОТЛИ НА ПЕЛЕТИ ЕКО ШПАР



| ОПИС | МОЌНОСТ КВ | ГРЕЈНА ПОВРШИНА М2 | ДИМЕНЗИИ | ОТВОР НА ОЌАК ММ | ЦЕНА СО ДДВ |
|-------------------|---------------|-----------------------|-----------------|---------------------|----------------|
| МИНИМА | 12 KW | 100 | 810/610/550 | 80 | 70 700 |
| МИНИМА Б МОДЕЛ | 12 KW | 100 | 810/610/550 | 80 | 70 700 |
| АЛБА | 18 KW | 130 | 970/580/550 | 80 | 76 850 |
| АЛБА Б МОДЕЛ | 18 KW | 130 | 970/580/550 | 80 | 76 850 |
| АУРИГА | 25 KW | 180 | 1120/580/550 | 80 | 83 000 |
| АУРИГА Б МОДЕЛ | 25 KW | 180 | 1120/580/550 | 80 | 83 000 |
| НОВА | 25 KW | 180 | 1280/630/610 | 80 | 92 200 |
| НОВА | 30 KW | 230 | 1330/630/610 | 80 | 98 400 |
| МАКСИМА | 33 KW | 250 | 1120/580/550 | 80 | 95 300 |
| ОРИОН | 42 KW | 320 | 1600x 730 x 690 | 100 | 101 450 |



ЕТАЖЕН КОТЕЛ НА ЦВРСТО ГОРИВО

ПЕЧКИ НА ЦВРСТО ГОРИВО "ALFA - PLAM"

| ОПИС | МОЌНОСТ | ЕДИН. МЕРКА | ЦЕНА БЕЗ ДДВ | ЦЕНА СО ДДВ |
|-------------------------------|---------|-------------|--------------|--------------|
| AT - 20 СО РЕРНА (ЛЕВ, ДЕСЕН) | 23 KW | ПАР. | 62110 | 73290 |
| AT - 27 СО РЕРНА (ЛЕВ, ДЕСЕН) | 27KW | ПАР. | 68890 | 81290 |
| AT - 35 СО РЕРНА (ЛЕВ, ДЕСЕН) | 32 KW | ПАР. | 78975 | 93190 |

ЕТАЖЕН КОТЕЛ НА ПЕЛЕТИ

КАМИН КОТЕЛ НА ПЕЛЕТИ "ALFA - PLAM"

| ОПИС | МОЌНОСТ | ЕДИН. МЕРКА | ЦЕНА БЕЗ ДДВ | ЦЕНА СО ДДВ |
|------------------|---------|-------------|--------------|---------------|
| COMMO 15 | 15 KW | ПАР. | 101038 | 106090 |
| COMMO 21 | 21 KW | ПАР. | 103895 | 109090 |
| DINO 27 | 27 KW | ПАР. | 121514 | 127590 |
| COMMO COMPACT 23 | 23 KW | ПАР. | 108943 | 114390 |
| COMMO COMPACT 32 | 32 KW | ПАР. | 153514 | 161190 |
| COMMO COMPACT 37 | 37 KW | ПАР. | 160467 | 168490 |

КАМИН НА ПЕЛЕТИ - ДУВАЛКА

КАМИН НА ПЕЛЕТИ "ALFA - PLAM"

| ОПИС | МОЌНОСТ | ЕДИН. МЕРКА | ЦЕНА БЕЗ ДДВ | ЦЕНА СО ДДВ |
|------|---------|-------------|--------------|--------------|
| LUCA | 8 KW | ПАР. | 59133 | 62090 |

ДИМОВОДНИ ЦЕВКИ И ФИТИНГ



| НАЗИВ | ЦЕНА СО ДДВ |
|---|-------------|
| СПИРО ИНОКС ДИСТАНЦЕР 30 см | 1870,0000 |
| СПИРО ИНОКС ДИСТАНЦЕР 45 см | 1870,0000 |
| СПИРО ИНОКС КАПА ВРЕМЕНСКО ОТПОРНА Ф130 | 1650,0000 |
| СПИРО ИНОКС КАПА ВРЕМЕНСКО ОТПОРНА Ф150 | 2080,0000 |
| СПИРО ИНОКС КАПА Ф130 | 1480,0000 |
| СПИРО ИНОКС КАПА Ф150 | 1640,0000 |
| СПИРО ИНОКС КАПА Ф180 | 1730,0000 |
| СПИРО ИНОКС КАПА Ф200 | 1900,0000 |
| СПИРО ИНОКС КАПА Ф250 | 2180,0000 |
| СПИРО ИНОКС КАПА Ф350 | 2410,0000 |
| СПИРО ИНОКС КЈУМЕЦ КОЛЕНО 45 Ф100 | 750,0000 |
| СПИРО ИНОКС КЈУМЕЦ КОЛЕНО 45 Ф80 | 610,0000 |
| СПИРО ИНОКС КЈУМЕЦ КОЛЕНО 90 Ф100 | 920,0000 |
| СПИРО ИНОКС КЈУМЕЦ КОЛЕНО 90 Ф80 | 740,0000 |
| СПИРО ИНОКС КЈУМЕЦ Т РАЧВА Ф100 | 1270,0000 |
| СПИРО ИНОКС КЈУМЕЦ Т РАЧВА Ф80 | 1140,0000 |
| СПИРО ИНОКС КЈУМЕЦ Ф100 0,25М | 350,0000 |
| СПИРО ИНОКС КЈУМЕЦ Ф100 0,5М | 530,0000 |
| СПИРО ИНОКС КЈУМЕЦ Ф100 1М | 740,0000 |
| СПИРО ИНОКС КЈУМЕЦ Ф80 0,25М | 290,0000 |
| СПИРО ИНОКС КЈУМЕЦ Ф80 0,5М | 450,0000 |
| СПИРО ИНОКС КЈУМЕЦ Ф80 1М | 620,0000 |
| СПИРО ИНОКС КОЛЕНО 45 Ф100/150 | 2210,0000 |
| СПИРО ИНОКС КОЛЕНО 45 Ф130/180 | 2340,0000 |
| СПИРО ИНОКС КОЛЕНО 45 Ф150/200 | 3090,0000 |
| СПИРО ИНОКС КОЛЕНО 45 Ф200/250 | 3830,0000 |
| СПИРО ИНОКС КОЛЕНО 45 Ф300/350 | 4780,0000 |
| СПИРО ИНОКС КОЛЕНО 45 Ф80/130 | 1840,0000 |
| СПИРО ИНОКС КОЛЕНО 90 Ф100/150 | 2440,0000 |
| СПИРО ИНОКС КОЛЕНО 90 Ф130/180 | 2650,0000 |
| СПИРО ИНОКС КОЛЕНО 90 Ф150/200 | 3510,0000 |
| СПИРО ИНОКС КОЛЕНО 90 Ф200/250 | 3960,0000 |
| СПИРО ИНОКС КОЛЕНО 90 Ф300/350 | 5010,0000 |
| СПИРО ИНОКС КОЛЕНО 90 Ф80/130 | 2210,0000 |
| СПИРО ИНОКС МУФ Ф100/100 | 290,0000 |
| СПИРО ИНОКС МУФ Ф120/120 | 470,0000 |
| СПИРО ИНОКС МУФ Ф80/80 | 220,0000 |

| НАЗИВ | ЦЕНА СО ДДВ |
|---------------------------------|-------------|
| СПИРО ИНОКС РЕДУЦИР Ф100/80 | 710,0000 |
| СПИРО ИНОКС РЕДУЦИР Ф120/80 | 890,0000 |
| СПИРО ИНОКС РЕДУЦИР Ф130/100 | 830,0000 |
| СПИРО ИНОКС РЕДУЦИР Ф130/120 | 1070,0000 |
| СПИРО ИНОКС РЕДУЦИР Ф130/80 | 1220,0000 |
| СПИРО ИНОКС РЕДУЦИР Ф150/100 | 1000,0000 |
| СПИРО ИНОКС РЕДУЦИР Ф150/120 | 1140,0000 |
| СПИРО ИНОКС РЕДУЦИР Ф150/80 | 1050,0000 |
| СПИРО ИНОКС РЕДУЦИР Ф200/100 | 1250,0000 |
| СПИРО ИНОКС РЕДУЦИР Ф200/180 | 1710,0000 |
| СПИРО ИНОКС РОЗЕТНА Ф100 | 390,0000 |
| СПИРО ИНОКС РОЗЕТНА Ф80 | 310,0000 |
| СПИРО ИНОКС Т-РАЧВА 100/150 | 3840,0000 |
| СПИРО ИНОКС Т-РАЧВА 130/180 | 4090,0000 |
| СПИРО ИНОКС Т-РАЧВА 150/200 | 4730,0000 |
| СПИРО ИНОКС Т-РАЧВА 200/250 | 5670,0000 |
| СПИРО ИНОКС Т-РАЧВА 300/350 | 7600,0000 |
| СПИРО ИНОКС Т-РАЧВА 80/130 | 3360,0000 |
| СПИРО ИНОКС ФИКСАТОР Ф130 | 500,0000 |
| СПИРО ИНОКС ФИКСАТОР Ф150 | 710,0000 |
| СПИРО ИНОКС ФИКСАТОР Ф180 | 780,0000 |
| СПИРО ИНОКС ФИКСАТОР Ф200 | 870,0000 |
| СПИРО ИНОКС ФИКСАТОР Ф250 | 930,0000 |
| СПИРО ИНОКС ФИКСАТОР Ф350 | 1200,0000 |
| СПИРО ИНОКС ЦЕВКА Ф100/150 * 1м | 2500,0000 |
| СПИРО ИНОКС ЦЕВКА Ф100/150 * 25 | 1140,0000 |
| СПИРО ИНОКС ЦЕВКА Ф100/150 * 2м | 4970,0000 |
| СПИРО ИНОКС ЦЕВКА Ф100/150 * 3м | 7460,0000 |
| СПИРО ИНОКС ЦЕВКА Ф100/150 * 50 | 1590,0000 |
| СПИРО ИНОКС ЦЕВКА Ф130/180 * 1м | 2650,0000 |
| СПИРО ИНОКС ЦЕВКА Ф130/180 * 25 | 1270,0000 |
| СПИРО ИНОКС ЦЕВКА Ф130/180 * 2м | 5280,0000 |
| СПИРО ИНОКС ЦЕВКА Ф130/180 * 3м | 7920,0000 |
| СПИРО ИНОКС ЦЕВКА Ф130/180 * 50 | 1980,0000 |
| СПИРО ИНОКС ЦЕВКА Ф150/200 * 1м | 3350,0000 |
| СПИРО ИНОКС ЦЕВКА Ф150/200 * 25 | 1400,0000 |
| СПИРО ИНОКС ЦЕВКА Ф150/200 * 2м | 6680,0000 |
| СПИРО ИНОКС ЦЕВКА Ф150/200 * 3м | 10020,0000 |
| СПИРО ИНОКС ЦЕВКА Ф150/200 * 50 | 2150,0000 |
| СПИРО ИНОКС ЦЕВКА Ф200/250 * 1м | 3950,0000 |
| СПИРО ИНОКС ЦЕВКА Ф200/250 * 25 | 1750,0000 |
| СПИРО ИНОКС ЦЕВКА Ф200/250 * 2м | 7550,0000 |
| СПИРО ИНОКС ЦЕВКА Ф200/250 * 3м | 11870,0000 |
| СПИРО ИНОКС ЦЕВКА Ф200/250 * 50 | 2760,0000 |
| СПИРО ИНОКС ЦЕВКА Ф300/350 * 1м | 5710,0000 |
| СПИРО ИНОКС ЦЕВКА Ф300/350 * 25 | 2560,0000 |
| СПИРО ИНОКС ЦЕВКА Ф300/350 * 2м | 11390,0000 |
| СПИРО ИНОКС ЦЕВКА Ф300/350 * 3м | 17090,0000 |
| СПИРО ИНОКС ЦЕВКА Ф300/350 * 50 | 4010,0000 |
| СПИРО ИНОКС ЦЕВКА Ф80/130 * 1м | 2210,0000 |
| СПИРО ИНОКС ЦЕВКА Ф80/130 * 25 | 910,0000 |
| СПИРО ИНОКС ЦЕВКА Ф80/130 * 2м | 4420,0000 |
| СПИРО ИНОКС ЦЕВКА Ф80/130 * 3м | 6610,0000 |
| СПИРО ИНОКС ЦЕВКА Ф80/130 * 50 | 1340,0000 |



| ТЕРМОМОНТ ПРОИЗВОД ТИП "ТКК" | | | | |
|------------------------------|---------|-------------|--------------|---------------|
| ОПИС | МОЌНОСТ | ЕДИН. МЕРКА | ЦЕНА БЕЗ ДДВ | ЦЕНА СО ДДВ |
| ТКК 17 | 17 KW | ПАР. | | |
| ТКК 23 | 23 KW | ПАР. | | |
| ТКК 30 | 30 KW | ПАР. | 74182 | 87535 |
| ТКК 35 | 35 KW | ПАР. | 79237 | 93500 |
| ТКК 40 | 40 KW | ПАР. | 86780 | 102400 |
| ТКК 50 | 50 KW | ПАР. | 100780 | 118920 |
| ТКК 60 | 60 KW | ПАР. | | |
| ТКК 80 | 80 KW | ПАР. | | |



| ТЕРМОМОНТ ПРОИЗВОД ТИП UNIVERZAL "ТКУ3" | | | | |
|---|---------|-------------|--------------|-------------|
| ОПИС | МОЌНОСТ | ЕДИН. МЕРКА | ЦЕНА БЕЗ ДДВ | ЦЕНА СО ДДВ |
| ТКУ3 20 | 20 KW | ПАР. | | |
| ТКУ3 25 | 25 KW | ПАР. | | |
| ТКУ3 30 | 30 KW | ПАР. | | |
| ТКУ3 35 | 35 KW | ПАР. | | |
| ТКУ3 40 | 40 KW | ПАР. | | |
| ТКУ3 50 | 50 KW | ПАР. | | |



| ТЕРМОМОНТ ПРОИЗВОД ТИП "ТЗК" | | | | |
|------------------------------|---------|-------------|--------------|-------------|
| ОПИС | МОЌНОСТ | ЕДИН. МЕРКА | ЦЕНА БЕЗ ДДВ | ЦЕНА СО ДДВ |
| ТЗК 26 | 26 KW | ПАР. | | |
| ТЗК 34 | 34 KW | ПАР. | | |
| ТЗК 42 | 42 KW | ПАР. | | |



| ТЕРМОМОНТ ПРОИЗВОД СТРУЈА/ДРВО/НАФТА "ТККУ" | | | | |
|---|---------|-------------|--------------|---------------|
| ОПИС | МОЌНОСТ | ЕДИН. МЕРКА | ЦЕНА БЕЗ ДДВ | ЦЕНА СО ДДВ |
| ТККУ 30/24 | 30 KW | ПАР. | | |
| ТККУ 40/24 | 40 KW | ПАР. | | |
| ТККУ 50/24 | 50 KW | ПАР. | | |
| ТККУ 60/24 | 60 KW | ПАР. | 99085 | 116920 |



| ТЕРМОМОНТ ПРОИЗВОД ТИП "ТЕМУ PLUS P" | | | | |
|--------------------------------------|---------|-------------|--------------|--------------|
| ОПИС | МОКНОСТ | ЕДИН. МЕРКА | ЦЕНА БЕЗ ДДВ | ЦЕНА СО ДДВ |
| ТЕМУ PLUS P | 27 KW | ПАР. | 61915 | 73060 |



| ТЕРМОМОНТ ПРОИЗВОД ТИП "ТОВУ" | | | | |
|-------------------------------|-------------|-------------|--------------|---------------|
| ОПИС | МОКНОСТ | ЕДИН. МЕРКА | ЦЕНА БЕЗ ДДВ | ЦЕНА СО ДДВ |
| ТОВУ 20 | 5-20 KW | ПАР. | 126271 | 149000 |
| ТОВУ 30 | 9.5-31.7 KW | ПАР. | | |
| ТОВУ 50 | 16-50 KW | ПАР. | | |

ГУСЕН КОТЕЛ НА НАФТА RONDO - SIME

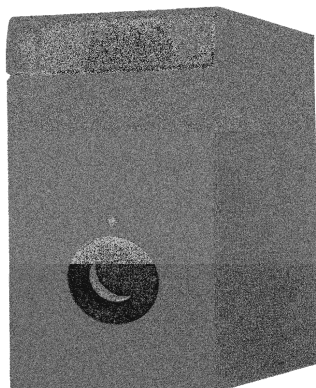

Производител: SIME, Италија
Увозник: Металтерм ДОО



M - Излез 1 1/4"
R - Влез 1 1/4"
S - Испуст 1/2"

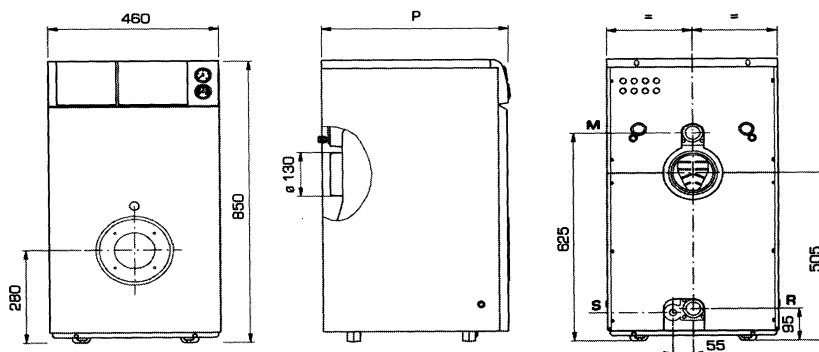

| Карактеристика | Модел на RONDO | | | | |
|-------------------------------|----------------|--------------|--------------|--------------|--------------|
| | 3 | 4 | 5 | 6 | 7 |
| Моќност, kW | 23,5 | 31,3 | 40,0 | 48,1 | 57,5 |
| Број на секции | 3 | 4 | 5 | 6 | 7 |
| КПД | 89,7% | 90,0% | 90,3% | 90,5% | 90,8% |
| Длабочина P, mm | 415 | 515 | 615 | 715 | 815 |
| Димен отвор, mm | 130 | 130 | 130 | 130 | 130 |
| Температура на димните гасови | | | | | |
| Минимална, °C | 160 | 160 | 160 | 160 | 160 |
| Максимална, °C | 185 | 185 | 185 | 170 | 170 |
| Маса, kg | 109 | 135 | 161 | 186 | 212 |
| Соодветен горилник "Маск" | Маск 3 | Маск 4/4 SP | Маск 5/5 SP | Маск 6/6 SP | Маск 6/6 SP |
| Цена без ДДВ | 48757 | 54503 | 60147 | 66512 | 71914 |
| Цена со ДДВ | 57533 | 64314 | 70973 | 78484 | 84858 |

ГУСЕНИ КОТЛИ ПО БАРАЊЕ

Solida 5 PL и 8 PL

Гориво: пелети
Секции: 5/8
Моќност: 20 - 40 kW
Бункер: 200, 300 и 500 л



1R OF

Гориво: природен гас,
нафта
Секции: 6 - 9
Моќност: 65 - 93 kW



2R OF

Гориво: природен гас,
нафта
Секции: 6 - 15
Моќност: 101 - 267 kW

ГОРИЛНИК НА НАФТА MACK - SIME

| Модел | Цена без ДДВ | Цена со ДДВ |
|-----------|--------------|-------------|
| MACK 4 SP | 27495 | 32444 |
| MACK 5 SP | 29364 | 34650 |
| MACK 6 | 31271 | 36900 |
| MACK 7 | 38744 | 45718 |



Производител: SIME, Италија
Увозник: Металтерм ДОО

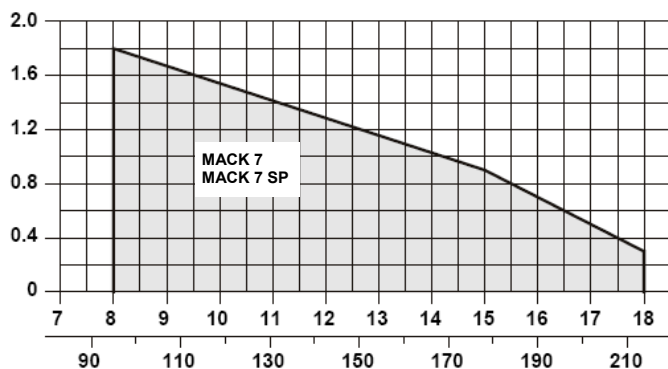
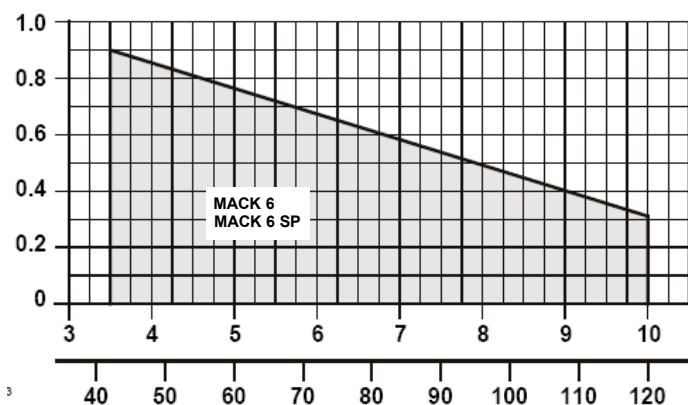
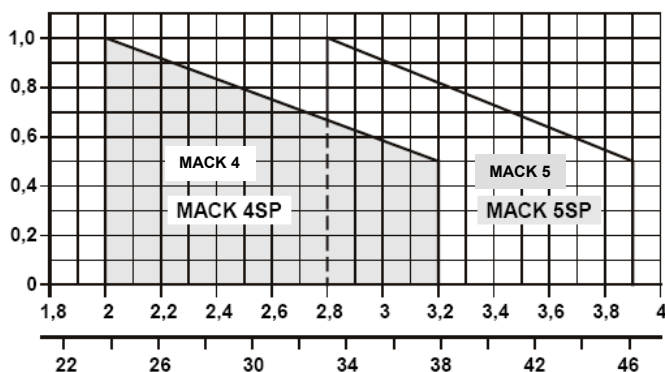
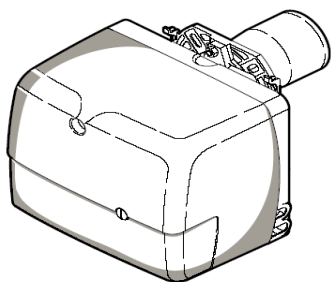

За графиконите:
Оска X - Проток на гориво, kg/h / Моќност, kW
Оска Y - Притисок во комората на согорување, mbar

Електрична енергија:
Монофазен тек 220 V / 50 Hz

Моделите SP се без предходно загревање

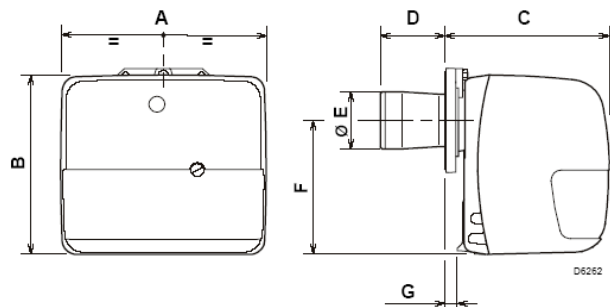

| Модел | Топлина моќност min/ max | Проток min/max | Конденза тор | Притисок на пумпата | Димензии, мм | | | | | | |
|---------------|--------------------------------|-------------------|-----------------|------------------------|--------------|-----|-----|-----|-----|-----|----|
| | | | | | A | B | C | D | E | F | G |
| MACK 4 / 4 SP | 23,8 / 37,9 | 2 / 3,2 | 4 | 7 - 15 | 285 | 249 | 230 | 86 | 89 | 186 | 16 |
| MACK 5 / 5 SP | 33,3 / 46,2 | 2,8 / 3,9 | 4 | 7 - 15 | 285 | 249 | 230 | 86 | 89 | 186 | 16 |
| MACK 6 | 42 / 120 | 3,5 / 10 | 4 | 7 - 15 | 326 | 275 | 270 | 110 | 105 | 208 | 32 |
| MACK 7 | 95 / 213,5 | 8 / 18 | 6,3 | 7 - 15 | 370 | 317 | 304 | 118 | 125 | 237 | 40 |

ЧЕЛИЧНИ КОТЛИ НА ТВРДО ГОРИВО ЕМТАЏ

- * ТРОПРОМАЕН
- * ТРИ ВРАТИ
- * ДИГИТАЛЕН ИНДИКАТОР
- * ВИСОКА ЕФЕКТИВНОСТ
- * ЦИРКУЛАЦИЈА НА ПЛАМЕНОТ
- * УПРАВУВАЊЕ НА БРЗИНАТА НА ВЕНТИЛАТОРОТ
- * АВТОМАТСКА КОНТРОЛА НА ТЕМПЕРАТУРАТА

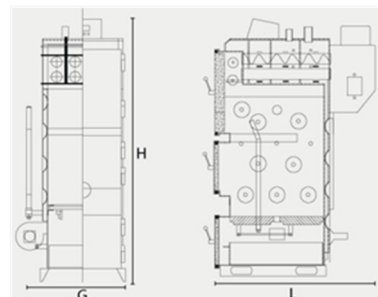

| Модел | Kcal/h | kW | G (mm) | L (mm) | H (mm) | Димен отвор (mm) |
|-----------|----------|------|--------|--------|--------|------------------------|
| EK3G-20 | 20.000 | 23 | 510 | 710 | 1160 | 130 |
| EK3G-25 | 25.000 | 29 | 510 | 710 | 1280 | 130 |
| EK3G-35 | 35.000 | 41 | 670 | 710 | 1350 | 130 |
| EK3G-45 | 45.000 | 53 | 670 | 82 | 1350 | 130 |
| EK3G-60 | 60.000 | 70 | 770 | 950 | 1470 | 170 |
| EK3G-80 | 80.000 | 93 | 770 | 1130 | 1470 | 170 |
| EK3G-100 | 100.000 | 116 | 730 | 1400 | 1630 | 170 |
| EK3G-120 | 120.000 | 140 | 830 | 1300 | 1630 | 210 |
| EK3G-140 | 140.000 | 163 | 830 | 1400 | 1630 | 210 |
| EK3G-160 | 160.000 | 186 | 730 | 1400 | 1630 | 270 |
| EK3G-180 | 180.000 | 210 | 830 | 1400 | 1910 | 270 |
| EK3G-200 | 200.000 | 233 | 830 | 1690 | 1910 | 270 |
| EK3G-250 | 250.000 | 291 | 940 | 1850 | 1910 | 270 |
| EK3G-300 | 300.000 | 349 | 940 | 2150 | 2020 | 270 |
| EK3G-350 | 350.000 | 407 | 1040 | 2250 | 2020 | 330 |
| EK3G-400 | 400.000 | 466 | 1140 | 2400 | 2020 | 330 |
| EK3G-450 | 450.000 | 525 | 1120 | 2600 | 2020 | 330 |
| EK3G-500 | 500.000 | 581 | 1240 | 2600 | 2020 | 350 |
| EK3G-600 | 600.000 | 698 | 1340 | 2750 | 2020 | 350 |
| EK3G-700 | 700.000 | 814 | 1440 | 2850 | 2020 | 400 |
| EK3G-800 | 800.000 | 930 | 1540 | 2950 | 2020 | 400 |
| EK3G-900 | 900.000 | 1048 | 1640 | 3050 | 2020 | 450 |
| EK3G-1000 | 1000.000 | 1164 | 1740 | 3150 | 2020 | 450 |



Производител: Емташ, Турција

ЧЕЛИЧНИ КОТЛИ НА ПЕЛЕТИ ЕМТАШ

- * ТРОПРОМАЕН
- * ТРИ ВРАТИ
- * ДИГИТАЛЕН ИНДИКАТОР
- * ВИСОКА ЕФЕКТИВНОСТ
- * ЦИРКУЛАЦИЈА НА ПЛАМЕНОТ
- * УПРАВУВАЊЕ НА БРЗИНАТА НА ВЕНТИЛАТОРОТ
- * АВТОМАТСКО ПОДЕСУВАЊЕ НА ГОРИВОТО
- * БУНКЕР ЗА ПЕЛЕТИ, ЈАГЛЕН, СЕМКИ.

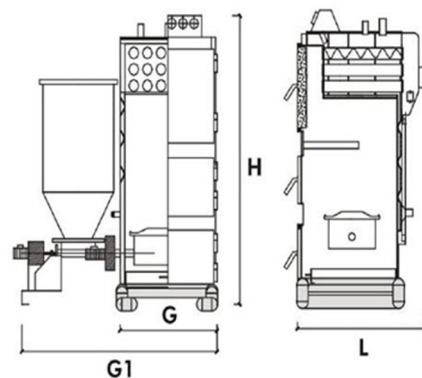

| Модел | Kcal/h | kW | G (mm) | G1 (mm) | L (mm) | H (mm) | Димен отвор (mm) |
|-------------|----------|------|--------|---------|--------|--------|------------------------|
| EK3G/S-30 | 30.000 | 35 | 510 | 990 | 770 | 1280 | 130 |
| EK3G/S-40 | 40.000 | 47 | 610 | 1210 | 770 | 1350 | 130 |
| EK3G/S-50 | 50.000 | 58 | 610 | 1210 | 880 | 1350 | 130 |
| EK3G/S-70 | 70.000 | 81 | 715 | 1360 | 950 | 1470 | 170 |
| EK3G/S-100 | 100.000 | 105 | 715 | 1360 | 1130 | 1470 | 170 |
| EK3G/S-120 | 120.000 | 140 | 730 | 1490 | 1500 | 1630 | 170 |
| EK3G/S-140 | 140.000 | 163 | 710 | 1490 | 1130 | 1800 | 210 |
| EK3G/S-160 | 160.000 | 186 | 710 | 1490 | 1330 | 1800 | 210 |
| EK3G/S-180 | 180.000 | 210 | 730 | 1490 | 1600 | 1910 | 270 |
| EK3G/S-200 | 200.000 | 233 | 830 | 1600 | 1600 | 1910 | 270 |
| EK3G/S-220 | 220.000 | 256 | 830 | 1600 | 1890 | 2020 | 270 |
| EK3G/S-270 | 270.000 | 314 | 940 | 1710 | 2050 | 2020 | 270 |
| EK3G/S-320 | 320.000 | 372 | 940 | 1710 | 2350 | 2020 | 270 |
| EK3G/S-370 | 370.000 | 430 | 1040 | 1810 | 2450 | 2020 | 330 |
| EK3G/S-420 | 420.000 | 489 | 1140 | 1910 | 2600 | 2020 | 330 |
| EK3G/S-470 | 470.000 | 548 | 1140 | 1910 | 2800 | 2020 | 330 |
| EK3G/S-520 | 520.000 | 604 | 1240 | 2010 | 2800 | 2020 | 350 |
| EK3G/S-620 | 620.000 | 721 | 1340 | 2110 | 2950 | 2020 | 350 |
| EK3G/S-720 | 720.000 | 838 | 1440 | 2440 | 3050 | 2020 | 400 |
| EK3G/S-820 | 820.000 | 953 | 1540 | 2540 | 3150 | 2020 | 400 |
| EK3G/S-920 | 920.000 | 1070 | 1640 | 2640 | 3150 | 2020 | 450 |
| EK3G/S-1020 | 1020.000 | 1188 | 1640 | 2640 | 3250 | 2020 | 450 |



 Производител:
 Емташ, Турција

ЧЕЛИЧЕН КОТЕЛ НА ПЕЛЕТИ ЕМТАЏ

- * ЧЕТИРИ ПРОМАЕН
- * ДИГИТАЛЕН ИНДИКАТОР
- * ВИСОКА ЕФЕКТИВНОСТ
- * ЦИРКУЛАЦИЈА НА ПЛАМЕНОТ
- * УПРАВУВАЊЕ НА БРЗИНАТА НА ВЕНТИЛАТОРОТ
- * АВТОМАТСКО ПОДЕСУВАЊЕ НА ГОРИВОТО
- * БУНКЕР ЗА ПЕЛЕТИ, ЈАГЛЕН, СЕМКИ.
- * АВТОМАТСКА КОНТРОЛА НА ТЕМПЕРАТУРАТА

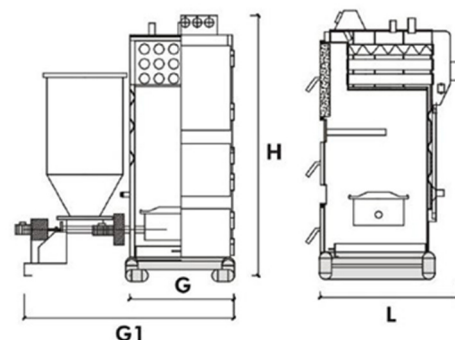

Atmosfere yikan boga gazı uezakligindon maksimum 4aydağı sağılayan 4 puzulı ve sulubozali sistem



| Модел | Kcal/h | kW | G (mm) | G1 (mm) | L (mm) | H (mm) | Димен отвор (mm) |
|------------|----------|------|--------|---------|--------|--------|------------------------|
| EKY/S-30 | 30.000 | 35 | 510 | 990 | 770 | 1280 | 130 |
| EKY/S-40 | 40.000 | 47 | 610 | 1210 | 770 | 1350 | 130 |
| EKY/S-50 | 50.000 | 59 | 610 | 1210 | 880 | 1350 | 130 |
| EKY/S-70 | 70.000 | 82 | 715 | 1360 | 950 | 1470 | 170 |
| EKY/S-100 | 100.000 | 116 | 715 | 1360 | 1130 | 1470 | 170 |
| EKY/S-120 | 120.000 | 140 | 730 | 1490 | 1500 | 1630 | 170 |
| EKY/S-140 | 140.000 | 163 | 710 | 1490 | 1130 | 1800 | 210 |
| EKY/S-160 | 160.000 | 186 | 710 | 1490 | 1330 | 1800 | 210 |
| EKY/S-180 | 180.000 | 210 | 730 | 1490 | 1600 | 1910 | 270 |
| EKY/S-200 | 200.000 | 233 | 830 | 1600 | 1600 | 1910 | 270 |
| EKY/S-220 | 220.000 | 256 | 830 | 1600 | 1890 | 2020 | 270 |
| EKY/S-270 | 270.000 | 314 | 940 | 1710 | 2050 | 2020 | 270 |
| EKY/S-320 | 320.000 | 372 | 940 | 1710 | 2350 | 2020 | 270 |
| EKY/S-370 | 370.000 | 430 | 1040 | 1810 | 2450 | 2020 | 330 |
| EKY/S-420 | 420.000 | 489 | 1140 | 1910 | 2600 | 2020 | 330 |
| EKY/S-470 | 470.000 | 548 | 1140 | 1910 | 2800 | 2020 | 330 |
| EKY/S-520 | 520.000 | 604 | 1240 | 2010 | 2800 | 2020 | 350 |
| EKY/S-620 | 620.000 | 721 | 1340 | 2110 | 2950 | 2020 | 350 |
| EKY/S-720 | 720.000 | 838 | 1440 | 2440 | 3050 | 2020 | 400 |
| EKY/S-820 | 820.000 | 953 | 1540 | 2540 | 3150 | 2020 | 400 |
| EKY/S-920 | 920.000 | 1070 | 1640 | 2640 | 3150 | 2020 | 450 |
| EKY/S-1020 | 1020.000 | 1188 | 1640 | 2640 | 3250 | 2020 | 450 |



ЧЕЛИЧНИ КОТЛИ НА ТЕЧНО ГОРИВО И ГАС



По барање испорака на котли на течно гориво и гас.

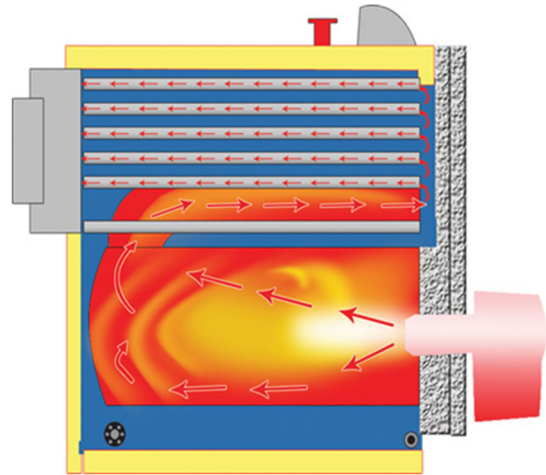

ГОРИЛНИК НА ПЕЛЕТИ - LAMBORGHINI

- Горилник на пелети комплет со мотор, шнек и цевка за поврзување
- Првото палење со електричен грејач
- Стартирањето на горелникот се врши рачно или автоматски со:
 - вграден тајмер и/или надворешен термостат
 - со програмирање на надворешниот термостат
- Тело од алуминиум и глава од огноотпорен нерѓосувачки челик
- Сигурносен термостат (85°C) за обратен оган
- Практични кабелски инсталации од десната страна, за поврзување со котелот
- Сертифициран по DIN EN 15270

Електронското управување овозможува приспособување од страна на инсталатерот на вентилаторот, шнекот, полнењето со пелети, кривата на топлина и моќноста, авто дијагностика и др.

Корисникот може да го постави внатрешниот тајмер според неделен план, со 4 можности дневно.

Различни комбинации на претходно поставени седумдневни програми можат да бидат директно поставени.

Горилникот може да се вклучи/исклучи и рачно во случај на потреба.

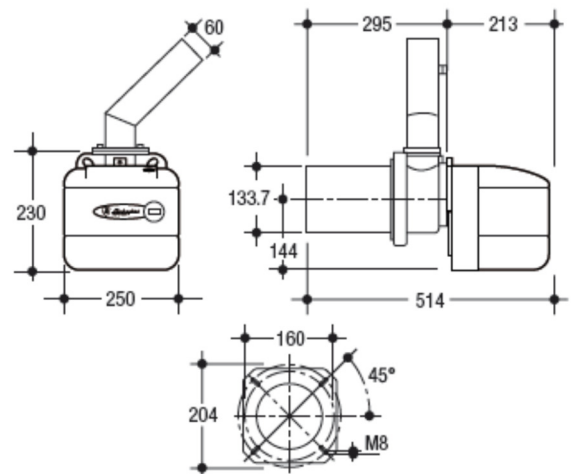

Компоненти

Горилник Есо 3.4 Р се доставува комплет, во 2 кутии.

Кутија 1 со:

1. Мотор
2. Шнек
3. Црево за поврзување од PVC

Кутија 2 со:

4. Горилник

complete unit

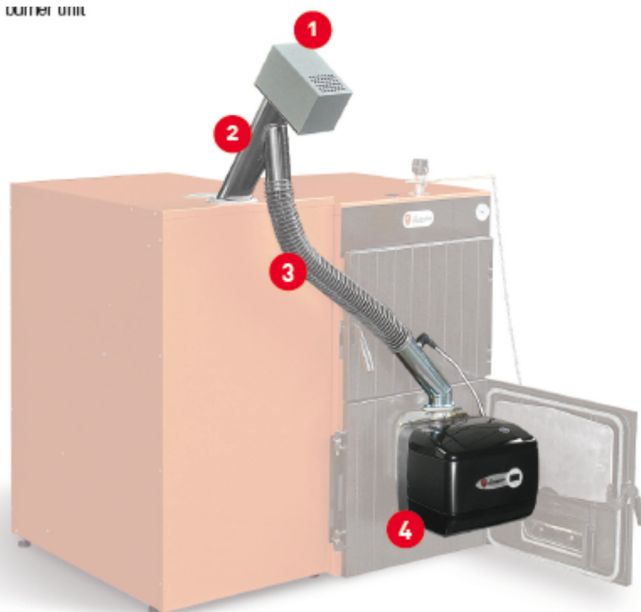

Горилник на пелети ЕСО 3.4 Р (комплет)

| | | | |
|---|---------------|----|--------------|
| Моќност | max | kW | 34,1 |
| | min | kW | 13,7 |
| Потрошувачка на пелети при максимална моќност | kg/h | | 7,2 |
| Потрошувачка на пелети при минимална моќност | kg/h | | 2,9 |
| Клас ел. заштита | IP | | X0D |
| Напојување | V/Hz | | 230/50 |
| Ел. Влезна моќност | W | | 100 |
| Ел. воспламинителна моќност | W | | 300 |
| Маса | kg | | 11 |
| Неопходно подпритисок | mbar | | -0,2 |
| Размер на пелетите | Ø/должина mm | | 6/35 |
| Цена без ДДВ | денари | | 41875 |
| Цена со ДДВ | денари | | 49412 |

ГОРИЛНИК НА ПЕЛЕТИ BIOTECH

- ◆ Автоматско палење
- ◆ Контролер со мени на бугарски и англиски јазик
- ◆ Го управува бојлерот за топла вода
- ◆ Го управува вентилаторот на издув
- ◆ Влез за собен термостат
- ◆ Тристепенна модулација
- ◆ Комплет со шнек
- ◆ Раздвоива горивна глава
- ◆ Скара од 5 мм нерѓосувачки материјал 310
(Скара од 4 мм нерѓосувачки материјал 304 за Light)
- ◆ Сензор за обратен пламен
- ◆ Самодијагностика
- ◆ Звучен сигнал при хаварија
- ◆ 24 месеца гаранција
- ◆ Безжичен собен термостат (Light верзијата е без таков)

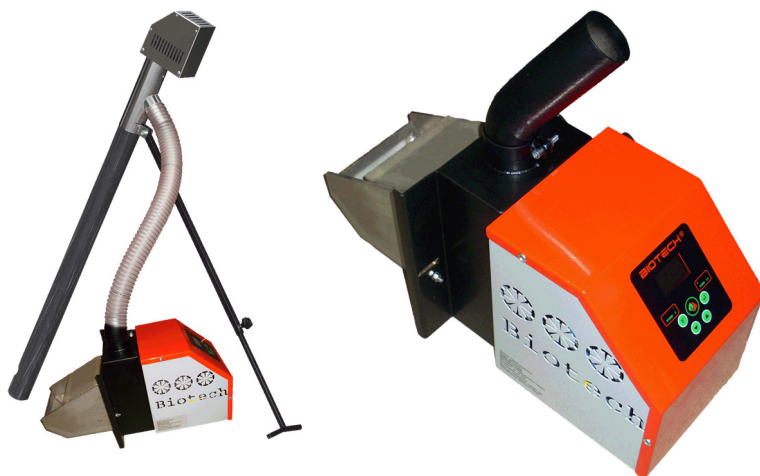

| Моќност, КВт/ч | min | max |
|-------------------------------|--------------|-----|
| | | 10 |
| Потрошувачка на пелети, кг/ч | 2,2 | 7,2 |
| Потрошувачка на ел.енер, Вт/ч | 75 | |
| Цена, без ддв | 52960 | |
| Цена, со ддв | 62493 | |
| Цена за Light, без ддв | 44800 | |
| Цена за Light, со ддв | 52864 | |

ГОРИЛНИК НА НАФТА "JOANNES"

| ГОРИЛНИК НА НАФТА "JOANNES" | | | | |
|-----------------------------|------------------|-------------|--------------|---------------|
| ОПИС | МОКНОСТ | ЕДИН. МЕРКА | ЦЕНА БЕЗ ДДВ | ЦЕНА СО ДДВ |
| JOIL - 3 | 16.6 / 35.5 KW | ПАР. | 15533 | 18329 |
| JOIL - 4 | 16.6 / 47.3 KW | ПАР. | 16661 | 19660 |
| JOIL - 6 | 28.4 / 65.1 KW | ПАР. | 16964 | 20018 |
| JOIL - 9 | 55.6 / 71.7 KW | ПАР. | 17875 | 21093 |
| AZ 3 | 16.6 / 35.5 KW | ПАР. | 19134 | 22578 |
| AZ 4 | 21.2 / 53.2 KW | ПАР. | 19871 | 23448 |
| AZ 8 | 35.5 / 100.6 KW | ПАР. | 21650 | 25547 |
| AZ 10 | 59.2 / 124.2 KW | ПАР. | 23473 | 27698 |
| AZ 14 | 82.8 / 175 KW | ПАР. | 24818 | 29285 |
| AZ 14 LP | 82.8 / 175 KW | ПАР. | 30241 | 35684 |
| AZ 20 | 127.7 / 248.5 KW | ПАР. | 26640 | 31435 |
| AZ 20 L | 127.7 / 248.5 KW | ПАР. | 29330 | 34609 |
| G 22 OIL | 136.1 / 260.3 KW | ПАР. | 32931 | 38859 |
| G 35 OIL | 189.1 / 355 KW | ПАР. | 46034 | 54320 |
| G 22 / 2 OIL | 118.2 / 272.1 KW | ПАР. | 45557 | 53757 |
| G 35 / 2 OIL | 142 / 355 KW | ПАР. | 55058 | 64969 |
| G 40 / 2 OIL | 265.6 / 473.3 KW | ПАР. | 72197 | 85192 |
| G 50 / 2 OIL | 176.7 / 583.7 KW | ПАР. | 106473 | 125638 |
| G 70 / 2 OIL | 196.2 / 797.6 KW | ПАР. | 119142 | 140587 |

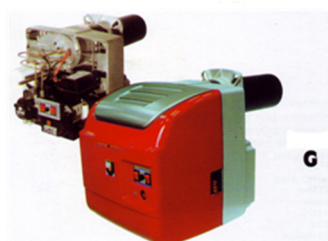
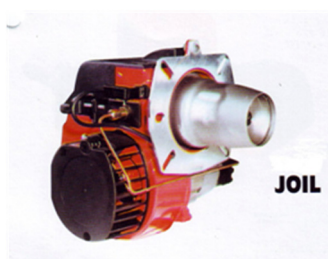

РЕГУЛАТОР НА ПРОМАЈА

| РЕГУЛАТОР НА ПРОМАЈА | | | | |
|----------------------|-----------|-------------|--------------|-------------|
| ОПИС | ДИМЕНЗИЈА | ЕДИН. МЕРКА | ЦЕНА БЕЗ ДДВ | ЦЕНА СО ДДВ |
| THERMOMAT | 3/4" | ПАР. | 2110 | 2490 |
| ICMA | 3/4" | ПАР. | 2110 | 2490 |



ТЕРМОВЕНТИЛ "CALEFFI"

| ТЕРМОВЕНТИЛ CALEFFI | | | |
|---------------------|-------------|--------------|-------------|
| ДИМЕНЗИЈА | ЕДИН. МЕРКА | ЦЕНА БЕЗ ДДВ | ЦЕНА СО ДДВ |
| 3/4" | ПАР. | 4154 | 4902 |



ГУСЕНИ КОТЛИ НА ТВРДО ГОРИВО SOLIDA "SIME"

Производител: SIME, Италија
Увозник: Металтерм ДОО



Дијаграм за пад на притисокот

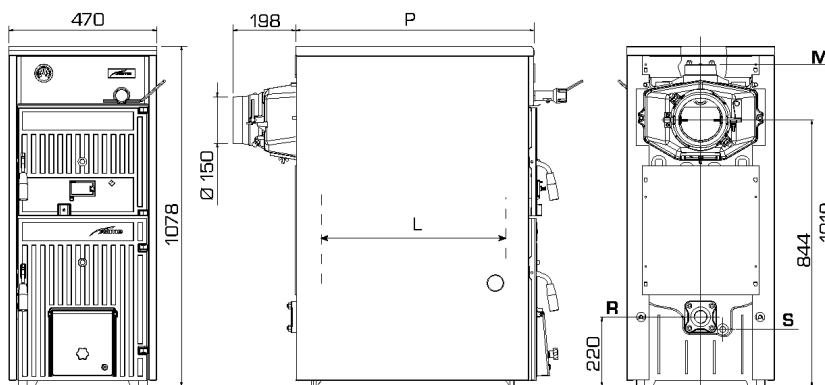
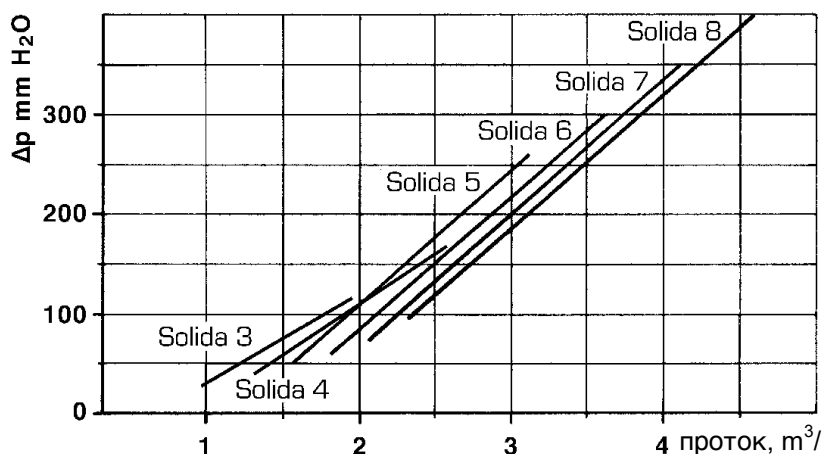

| Карактеристики | Модел на SOLIDA | | | | | |
|--|-----------------|--------------|--------------|--------------|--------------|--------------|
| | 3 | 4 | 5 | 6 | 7 | 8 |
| Моќност*, kW | 16,3 | 20,9 | 25,6 | 30,2 | 34,9 | 39,5 |
| Број на ребра | 3 | 4 | 5 | 6 | 7 | 8 |
| Длабочина, mm | 355 | 455 | 555 | 655 | 755 | 855 |
| Обем на ложиште, mm | 190 | 290 | 390 | 490 | 590 | 690 |
| Тестиран притисок, bar | 4 | 4 | 4 | 4 | 4 | 4 |
| Обем на вода во котелот, l | 23 | 27 | 31 | 35 | 39 | 43 |
| Пад на притисок (Δt 10°C), mbar | 12 | 17 | 26 | 29 | 34 | 40 |
| Маса, kg | 175 | 210 | 245 | 280 | 315 | 350 |
| Цена без ддв, ден/пар | 30339 | 33339 | 37746 | 41322 | 45593 | 49110 |
| Цена со ддв, ден/пар | 35800 | 39340 | 44540 | 48760 | 53800 | 57950 |

* При користење на струготини, моќноста за намалува за 10%

ГУСЕНИ КОТЛИ НА ТВРДО ГОРИВО SOLIDA "SIME"



Производител: SIME, Италија
Увозник: Металтерм ДОО

Вентилатор за
Solida EV

Цена: 11.800
денари / парче

Solida EV

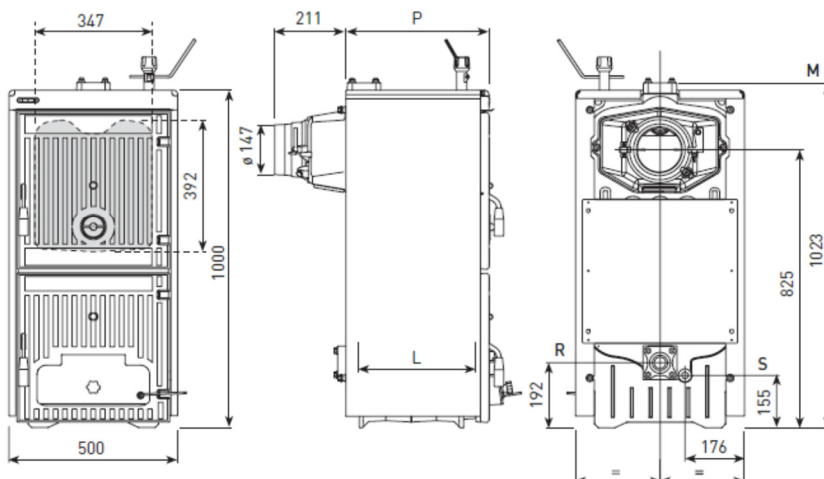

| Карактеристики | Модел на SOLIDA EV | | | | |
|--|--------------------|--------------|--------------|--------------|--------------|
| | 3 | 4 | 5 | 6 | 7 |
| Моќност*, kW | 23,0 | 34,0 | 45,0 | 56,0 | 67,0 |
| Број на ребра | 3 | 4 | 5 | 6 | 7 |
| Длабочина, mm | 425 | 575 | 725 | 875 | 1025 |
| Обем на ложиште, mm | 346 | 496 | 646 | 796 | 946 |
| Тестиран притисок, bar | 6 | 6 | 6 | 6 | 6 |
| Обем на вода во котелот, l | 30 | 39 | 48 | 57 | 66 |
| Запремина на полнење, dm ³ | 42,7 | 66,4 | 90,2 | 113,9 | 137,7 |
| Време на горење при полн котел (јаглен), h | ≥ 4 | ≥ 4 | ≥ 4 | ≥ 4 | ≥ 4 |
| Време на горење при полн котел (дрва), h | ≥ 2 | ≥ 2 | ≥ 2 | ≥ 2 | ≥ 2 |
| Маса, kg | 226 | 288 | 350 | 412 | 474 |
| Цена без ддв, денари/парче | 38593 | 45856 | 53602 | 60847 | 68110 |
| Цена со ддв, денари/парче | 45540 | 54110 | 63250 | 71800 | 80370 |

* При користење на струготини моќноста се намалува за 10%

ГУСЕНИ КОТЛИ НА ТВРДО ГОРИВО KARPAT

Производител: Турција
 Увозник: Металтерм ДОО

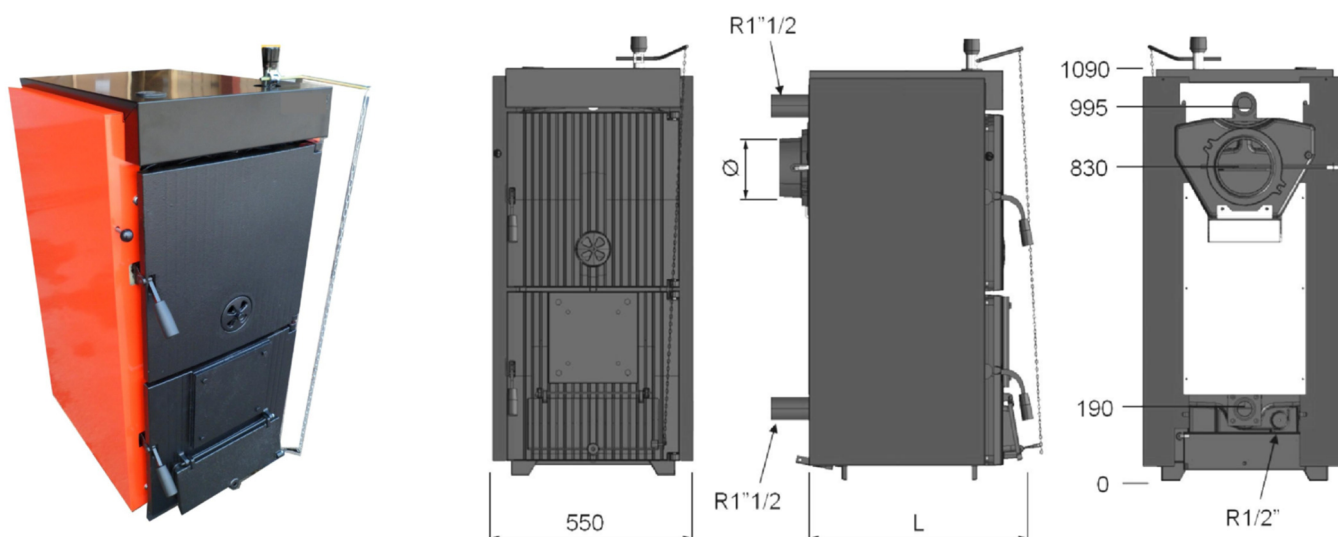

| | | Karpat 4 | Karpat 5 | Karpat 6 | Karpat 7 | Karpat 8 | Karpat 9 | Karpat 10 | |
|------------------------|-----------------|-------------------|----------|----------|----------|----------|----------|-----------|--|
| Број на ребра | | 4 | 5 | 6 | 7 | 8 | 9 | 10 | |
| Гориво | | дрва, јаглен | | | | | | | |
| Моќност | kW | 21-28 | 28-38 | 36-48 | 44-59 | 52-70 | 60-79 | 68-88 | |
| Маса | kg | 235 | 271 | 308 | 344 | 380 | 417 | 453 | |
| Обем на вода | lt | 25 | 30 | 35 | 40 | 45 | 50 | 55 | |
| Обем на гориво | dm ³ | 38,6 | 50,8 | 62,9 | 75 | 87 | 99,1 | 111,2 | |
| Обем на ложиште | dm ³ | 59 | 77 | 95 | 114 | 132 | 150 | 168 | |
| Температурен дијапазон | °C | 30 - 90 | | | | | | | |
| Димен отвор | mm | 160 | | | | 180 | | | |
| Минимална обратна Т | °C | 60 (препорачлива) | | | | | | | |
| Макс. Работна Т | °C | 90 | | | | | | | |
| Макс. Работен Р | bar | 3 | | | | | | | |
| Н | mm | 1090 | | | | | | | |
| А | mm | 550 | | | | | | | |
| L | mm | 490 | 590 | 690 | 790 | 890 | 990 | 1090 | |
| Цена без ддв | ден/ пар | 32653 | 37280 | 41907 | 46627 | 51508 | 57966 | 62186 | |
| Цена со ддв | ден/ пар. | 38530 | 43990 | 49450 | 55020 | 60780 | 68400 | 73380 | |

КОТЛИ НА ГАС IMMERGAS
 ЦЕНИ ВО ДЕНАРИ БЕЗ ДДВ

| | Модел | Цена во денари, без ДДВ |
|---|--------------------------------------|-------------------------|
| Кондензни котли на гас за на сид | | |
| | Victrix KW 28 TT | 81088 |
| | Victrix KW 35 TT | 88064 |
| | Victrix 12 KW TT Plus | 72512 |
| | Victrix 24 kw TT Plus | 73376 |
| | Victrix 32 kw TT Plus | 86336 |
| | Victrix OMNIA 25 | 54336 |
| | Victrix Tera 28 1 | 61408 |
| | Victrix Tera 32 1 | 71040 |
| | Victrix Tera 24 Plus | 79232 |
| | Victrix Maior 28 TT 1 ERP | 86592 |
| | Victrix Maior 35 TT 1 ERP | 93568 |
| | Victrix Zeus 25 | 96064 |
| | Victrix Zeus 32 | 107456 |
| | Victrix Zeus Superior 25 | 118144 |
| | Victrix Zeus Superior 30 | 119488 |
| | Victrix Zeus Superior 35 | 121728 |
| Кондензни котли на гас | | |
| | Hercules Condensing 26 3 ERP | 199264 |
| | Hercules Condensing 32 3 ERP | 201536 |
| | Hercules Cond. ABT 32 3 ERP | 233248 |
| | Hercules Solar 26 ERP | 272800 |
| Кондензни котли за на сид—висока моќност | | |
| | Victrix Pro 35 2 ERP | 121280 |
| | Victrix Pro 55 2 ERP | 129120 |
| | Victrix Pro 80 2 ERP | 197440 |
| | Victrix Pro 100 2 ERP | 231648 |
| | Victrix Pro 120 2 ERP | 264160 |
| Димоводи и аксесоари | | |
| | ДВК Ф60/100 хоризонтален кондензен | 3040 |
| | ДВК Ф80/125 хоризонтален VICTRIX PRO | 7392 |

Сончеви системи и бојлери
 Цени со ДДВ

SUNSYSTEM®

БОЈЛЕР СО ЕДЕН ИЗМЕНУВАЧ

| БОЈЛЕР СО ЕДЕН ИЗМЕНУВАЧ | | | | | |
|--------------------------|--------------|---------|--|--|--|
| SNS SN - монтажа на под | | | | | |
| 150 l | 1070 x ф555 | 3 | | | |
| 200 l | 1340 x ф555 | 3 | | | |
| 300 l | 1410 x ф650 | 4,5 | | | |
| 400 l | 1460 x ф750 | 6 | | | |
| 500 l | 1710 x ф750 | 7,5 | | | |
| 750 l | 2050 x ф950 | 7,5 | | | |
| 1000 l | 2050 x ф1050 | 2 x 7,5 | | | |

БОЈЛЕР СО ДВА ИЗМЕНУВАЧА

| БОЈЛЕР СО ДВА ИЗМЕНУВАЧА | | | | | |
|--------------------------|--------------|---------|---------|--|--|
| SNS SON - монтажа на под | | | | | |
| 150 l | 1070 x ф555 | 3 | 25.590 | | |
| 200 l | 1340 x ф555 | 3 | 33.995 | | |
| 300 l | 1410 x ф650 | 4,5 | 42.700 | | |
| 400 l | 1460 x ф750 | 6 | | | |
| 500 l | 1710 x ф750 | 7,5 | 60.424 | | |
| 750 l | 2050 x ф950 | 7,5 | | | |
| 1000 l | 2050 x ф1050 | 2 x 7,5 | 122.922 | | |

Челични котли на дрва

Цени со ДДВ

| Код | Модел | Моќност | Цена без ДДВ | Цена со ДДВ |
|---------|--------------|---------|--------------|---------------|
| K010001 | KOTEL BURNIT | 20kw | 42533 | 50189 |
| K010002 | KOTEL BURNIT | 25kw | 46267 | 54595 |
| K010003 | KOTEL BURNIT | 30kw | 48667 | 57427 |
| K010004 | KOTEL BURNIT | 40kw | 56933 | 67181 |
| K010005 | KOTEL BURNIT | 50kw | 65467 | 77251 |
| K010006 | KOTEL BURNIT | 70kw | 80133 | 94557 |
| K010007 | KOTEL BURNIT | 90kw | 92933 | 109661 |
| K010008 | KOTEL BURNIT | 110kw | 124400 | 146792 |

| Код | Модел | Моќност | Цена без ДДВ | Цена со ДДВ |
|-------------|-------------------------|---------|--------------|---------------|
| 81230002031 | KOTEL BURNIT ACTIVE WBS | 20kw | 54267 | 64035 |
| 81230002032 | KOTEL BURNIT ACTIVE WBS | 25kw | 62000 | 73160 |
| 81230002033 | KOTEL BURNIT ACTIVE WBS | 30kw | 66267 | 78195 |
| 81230002034 | KOTEL BURNIT ACTIVE WBS | 40kw | 73467 | 86691 |
| 81230002035 | KOTEL BURNIT ACTIVE WBS | 50kw | 79067 | 93299 |
| 81230002037 | KOTEL BURNIT ACTIVE WBS | 70kw | 96133 | 113437 |
| 81230002039 | KOTEL BURNIT ACTIVE WBS | 90kw | 112667 | 132947 |
| 81230002041 | KOTEL BURNIT ACTIVE WBS | 110kw | 140400 | 165672 |

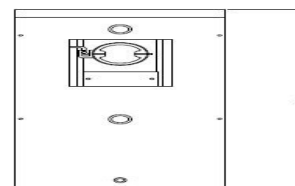
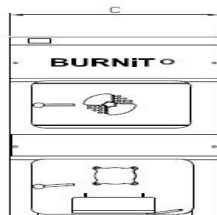
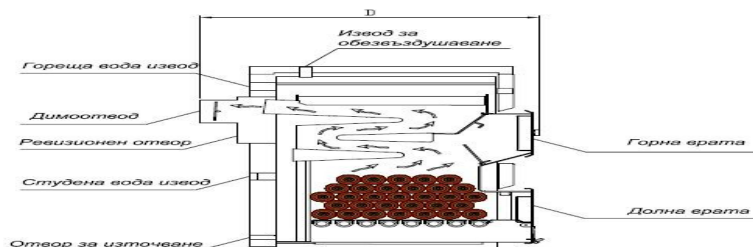
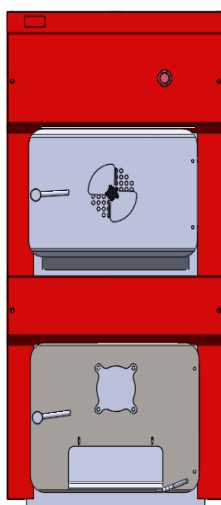

| ТИП | | BURNIT 20 | BURNIT 25 | BURNIT 30 | BURNIT 40 | BURNIT 50 |
|---|-------------------|-----------|-----------|-----------|-----------|-----------|
| Номинална термална моќност kW | | 20 | 25 | 30 | 40 | 50 |
| Размери на котела | D - Дължина мм | 920 | 950 | 1010 | 1070 | 1130 |
| | C - Ширина мм | 562 | 562 | 622 | 682 | 742 |
| | A - Височина мм | 1200 | 1200 | 1200 | 1200 | 1200 |
| Маса на котела (котелно тяло и изолација) | кг | 212 | 218 | | | |
| Вместимост на котела | л. | 92 | 100 | | | |
| Максимално работно налягане | bar | 2.5 | 2.5 | 2.5 | 2.5 | 2.5 |
| Котелни свръзки | Вход - Изход вода | G | 1½ | 1½ | | |
| | Обезвздушаване | G | ¾ | ¾ | | |
| | Източване | G | ½ | ½ | | |
| Съпротивление на горивната камера | Pa | 10 | 11 | 12 | 15 | 26 |
| | mbar | 0,10 | 0,11 | 0,12 | 0,15 | 0,26 |
| Необходима тяга на комина | Pa | 16 | 20 | 21 | 23 | 24 |
| | mbar | 0,16 | 0,20 | 0,21 | 0,23 | 0,24 |

ПЕЛЕТНИ ГОРИЛНИЦИ „BURNIT”PP
SUNSYSTEM®

| Код | Модел | Моќност | Цена без ДДВ | Цена со ДДВ |
|----------------|-------------------------|--------------|--------------|-------------|
| 22080000000001 | ПЕЛЕТЕН ГОРИЛНИК BURNIT | 5-20 kw | 66000 | 77880 |
| 22080000000002 | ПЕЛЕТЕН ГОРЕЛНИК BURNIT | 10-40 kw | 87120 | 102802 |
| 22080000000003 | ПЕЛЕТЕН ГОРЕЛНИК BURNIT | 15-70 kw | 126881 | 149719 |
| 22080000000004 | ПЕЛЕТЕН ГОРЕЛНИК BURNIT | 50 - 150 kw | 220160 | 259789 |
| 22080000000005 | ПЕЛЕТЕН ГОРЕЛНИК BURNIT | 150 - 250 kw | 508267 | 599755 |
| | ПЕЛЕТЕН ГОРЕЛНИК BURNIT | 350 kw | 662599 | 781867 |

Забелешка: Во цената на пелетниот горелник е вклучено управление и шнек.

Монтажен комплет за пелетен котел BURNIT PP

| Код | Модел | Моќност | Цена без ДДВ | Цена со ДДВ |
|----------------|---|-----------------|--------------|-------------|
| 89080030000004 | Монтажен к-т за пелетен котел BURNIT PP | 5-20 kW | 960 | 1133 |
| 89080030000003 | Монтажен к-т за пелетен котел BURNIT PP | 10-40, 15-70 kW | 960 | 1133 |
| 89080030000001 | Монтажен к-т за пелетен котел BURNIT PP | 50-150 kW | 960 | 1133 |

Пелетен бункер

| Код | Модел | Литри | Цена без ДДВ | Цена со ДДВ |
|----------------|---|-------|--------------|-------------|
| 00081233000001 | Пелетен бункер FH-500 /RAL 3000 без предна дга со фундамент 3 мм/ | 500 | 10427 | 12.304 |

БУФЕРИ СО ИЗОЛАЦИЈА

Цени во ден со ДДВ

SUNSYSTEM®
БУФЕРИ БЕЗ ИЗМЕНУВАЧ

| Код | Опис | Димензии | Изменувач-на м2 | Цена |
|----------------|-------------------------------------|--------------|-----------------|---------|
| 01060016201001 | PS 150 l со изолација тврда пена | | - | 18.545 |
| 01060016201002 | PS 200 l со изолација тврда пена PU | | - | 21.429 |
| 01060015201003 | P 300 l | Ø750 x 1460 | - | 25.195 |
| 01060015201004 | P 500 l | Ø850 x 1670 | - | 33.091 |
| 01060015201005 | P 800 l | Ø990 x 1860 | - | 41.807 |
| 01060015201006 | P 1000 l | Ø990 x 2040 | - | 45.965 |
| 01060015201007 | P 1500 l | Ø1200 x 2170 | - | 107.800 |
| 01060015201008 | P 2000 l | Ø1350 x 2200 | - | 117.663 |
| 01060015201010 | P 3000 l | Ø1450 x 2850 | - | |
| 01060015201011 | P 5000 l | | - | |
| 01060015201013 | P 10000 l | | - | |

БУФЕРИ СО ЕДЕН ИЗМЕНУВАЧ

| Код | Опис | Димензии | Изменувач-на м2 | Цена |
|----------------|-----------------------------------|--------------|-----------------|--------|
| 01060016202001 | PS1 150 l со изолација тврда пена | | | |
| 01060016202002 | PS1 200 l со изолација тврда пена | | | |
| 01060015202003 | PR 300 l | Ø750 x 1460 | 1,0 | |
| 01060015202004 | PR 500 l | Ø850 x 1670 | 1,7 | 55.790 |
| 01060015202005 | PR 800 l | Ø990 x 1860 | 2,9 | |
| 01060015202006 | PR 1000 l | Ø990 x 2040 | 3,0 | 93.959 |
| 01060015202007 | PR 1500 l | Ø1200 x 2170 | 3,4 | |
| 01060015202008 | PR 2000 l | Ø1350 x 2200 | 4,0 | |
| 01060015202010 | PR 3000 l | Ø1450 x 2850 | 6,0 | |

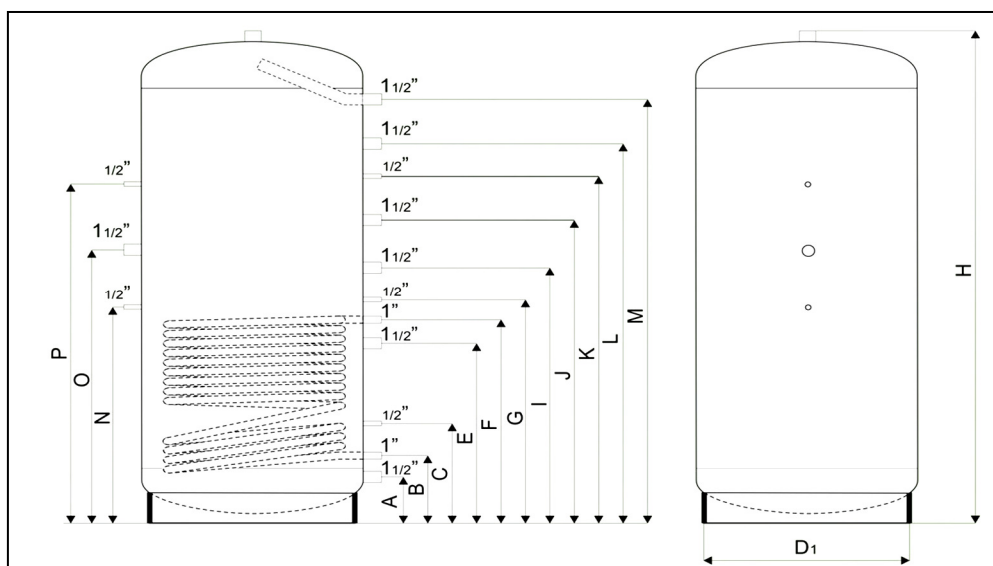

| | 500 L | 800 L | 1000 L | 1500 L | 2000 L |
|----------------|-------|-------|--------|--------|--------|
| A | 150 | 150 | 170 | 235 | 230 |
| B | 290 | 300 | 310 | 375 | 380 |
| C | 490 | 465 | 495 | 520 | 500 |
| D | Ø650 | Ø790 | Ø790 | Ø1000 | Ø1150 |
| D ₁ | Ø420 | Ø560 | Ø560 | Ø760 | Ø910 |
| E | 650 | 670 | 725 | 765 | 735 |
| F | 800 | 820 | 870 | 895 | 980 |
| G | - | - | - | 975 | - |
| H | 1670 | 1860 | 2040 | 2170 | 2200 |
| I | - | - | - | 1635 | - |
| J | 910 | 980 | 1060 | 1085 | 1170 |
| K | 1020 | 1290 | 1450 | 1305 | 1420 |
| L | 1150 | 1390 | 1520 | 1520 | 1670 |
| M | 1400 | 1573 | 1742 | 1808 | 1820 |
| N | 440 | 465 | 495 | 520 | 500 |
| O | 820 | 570 | 580 | 875 | 920 |
| P | 1150 | 1290 | 1500 | 1500 | 1690 |
| Q | 850 | 990 | 990 | 1200 | 1350 |

БУФЕРИ СО ИЗОЛАЦИЈА

Цени во денари со ДДВ

SUNSYSTEM®
БУФЕРИ СО ДВА ИЗМЕНУВАЧА

| Код | Опис | Димензии | Изменувачи-на m2 | Цена |
|----------------|-----------------------------------|--------------|------------------|------|
| 01060016203001 | PS2 150 l со изолација тврда пена | | | |
| 01060016203002 | PS2 200 l со изолација тврда пена | | | |
| 01060015203003 | PR2 300 l | Ø750 x 1460 | 0,5 + 1,0 | |
| 01060015203004 | PR2 500 l | Ø850 x 1670 | 0,8 + 1,7 | |
| 01060015203005 | PR2 800 l | Ø990 x 1860 | 1,4 + 2,3 | |
| 01060015203006 | PR2 1000 l | Ø990 x 2040 | 1,7 + 2,9 | |
| 01060015203007 | PR2 1500 l | Ø1200 x 2170 | 2,2 + 3,4 | |
| 01060015203008 | PR2 2000 l | Ø1350 x 2200 | 2,2 + 3,8 | |
| 01060015203010 | PR2 3000 l | Ø1450 x 2850 | 3,0 + 4,5 | |

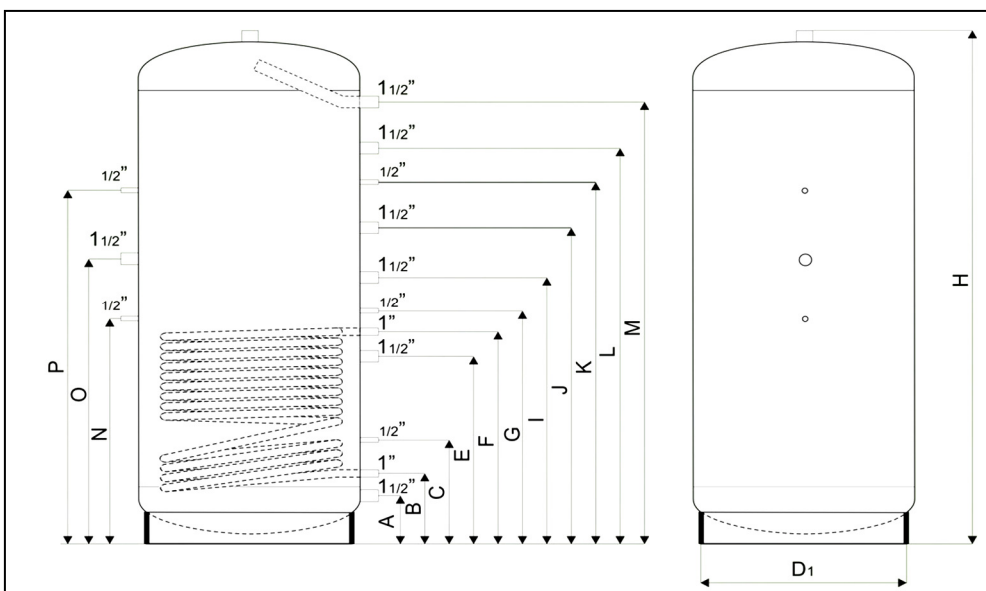

| | 500 L | 800 L | 1000 L | 1500 L | 2000 L |
|----|-------|-------|--------|--------|--------|
| A | 150 | 150 | 170 | 235 | 230 |
| B | 290 | 300 | 310 | 375 | 380 |
| C | 490 | 465 | 495 | 520 | 500 |
| D | Ø650 | Ø790 | Ø790 | Ø1000 | Ø1150 |
| D1 | Ø420 | Ø560 | Ø560 | Ø760 | Ø910 |
| E | 650 | 670 | 725 | 765 | 735 |
| F | 800 | 820 | 870 | 895 | 980 |
| G | - | - | - | 975 | - |
| H | 1670 | 1860 | 2040 | 2170 | 2200 |
| I | - | - | - | 1635 | - |
| J | 910 | 980 | 1060 | 1085 | 1170 |
| K | 1020 | 1290 | 1450 | 1305 | 1420 |
| L | 1150 | 1390 | 1520 | 1520 | 1670 |
| M | 1400 | 1573 | 1742 | 1808 | 1820 |
| N | 440 | 465 | 495 | 520 | 500 |
| O | 820 | 570 | 580 | 875 | 920 |
| P | 1150 | 1290 | 1500 | 1500 | 1690 |
| Q | 850 | 990 | 990 | 1200 | 1350 |



БОЈЛЕРИ И БАФЕРИ ТЕСИ



TESY
It's impressive

БОЈЛЕРИ СО 2 ИЗМЕНУВАЧИ (без сигурносен вентил и чаури)

| Модел | Опис | Димензии | Цена со ддв |
|--------------------------|-------------------|--------------|-------------|
| EV 6/4 S2 160 60 | 160 литри бојлер | Ø600 x 649 | 34393 |
| EV 7/5S2 200 60 | 200 литри бојлер | Ø600 x 1345 | 35714 |
| EV 7/5S2 200 65 A PS | 200 литри бојлер | Ø650 x 1345 | |
| EV 10/7S2 300 65 | 300 литри бојлер | Ø650 x 1563 | 43794 |
| EV 11/5 S2 400 75 | 400 литри бојлер | Ø750 x 1596 | |
| EV 15/7S2 500 75 | 500 литри бојлер | Ø750 x 1838 | 62488 |
| EV 12/9 S2 800 95 DN18 | 800 литри бојлер | Ø990 x 2014 | |
| EV 13/7 S2 1000 101 DN18 | 1000 литри бојлер | Ø1050 x 2100 | 165170 |
| EV 12/8 S2 1500 120 DN18 | 1500 литри бојлер | Ø1200 x 2361 | |
| EV 15/9 S2 2000 130 DN18 | 2000 литри бојлер | Ø1300 x 2565 | 285252 |



TESY
It's impressive

БАФЕРИ БЕЗ ИЗМЕНУВАЧИ

| Модел | Опис | Димензии | Цена со ддв |
|---------------------|------------------|--------------|-------------|
| V 160 60 ACF PS | 160 литри бафер | Ø600 x 1169 | 25971 |
| V 200 60 F40 P4 | 200 литри бафер | Ø600 x 1345 | 24000 |
| V 300 65 F41 P4 | 300 литри бафер | Ø650 x 1563 | 27714 |
| V 400 75 F42 P4 | 400 литри бафер | Ø750 x 1590 | |
| V 500 75 F42 P4 | 500 литри бафер | Ø750 x 1823 | 48733 |
| V 800 65 F43 P4 C | 800 литри бафер | Ø990 x 1960 | 66211 |
| V 1000 95 C | 1000 литри бафер | Ø990 x 2155 | 72974 |
| V 1500 120 F45 P4 C | 1500 литри бафер | Ø1200 x 2265 | |
| V 2000 130 F46 P4 C | 2000 литри бафер | Ø1300 x 2481 | 119019 |

КОМБИНИРАН БОЈЛЕР TESHY BILight CO 1 ИЗМЕНУВАЧ

| ШИФРА | ОЗНАКА | ДИМЕНЗИЈА | ЕД.МЕРКА | ЦЕНА БЕЗ ДДВ | ЦЕНА СО ДДВ |
|--------|----------------------|-----------|----------|--------------|-------------|
| 305144 | GCVS 804420 B11 TSR | 80 L | парче | 10682 | 12605 |
| 305145 | GCVSL 804420 B11 TSR | 80 L | парче | 10682 | 12605 |
| 305146 | GCVS 1004420 B11 TSR | 100 L | парче | 11975 | 14131 |
| 305147 | GCSL 1004420 B11 TSR | 100 L | парче | 11975 | 14131 |

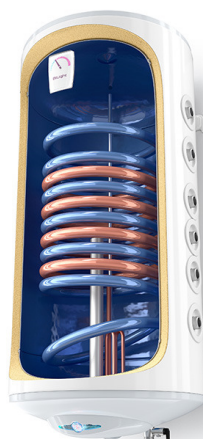
КОМБИНИРАН БОЈЛЕР TESHY BILight CO 2 ИЗМЕНУВАЧИ

| ШИФРА | ОЗНАКА | ДИМЕНЗИЈА | ЕД.МЕРКА | ЦЕНА БЕЗ ДДВ | ЦЕНА СО ДДВ |
|--------|--------------------------------|-----------|----------|--------------|-------------|
| 305523 | GCV7/4S 120 44 30 B12 TSRP2 | 120 L | парче | 19 915 | 22930 |
| 305525 | GCV7/4S 150 44 30 B12 TSRP2 | 150 L | парче | 20 963 | 24620 |

Соларни панели Хелис

Цени со ДДВ



| Модел | Плоштина | Вода обем (л) | Димензии (мм) | Тежина кг | Цена со ддв |
|-------|----------|---------------|---------------|-----------|--------------|
| AL-S | 2 м2 | 1.35 | 1230/1480/85 | 34.3 | 12266 |
| AL-S | 2,5 м2 | 1.65 | 1230/1980/85 | 41 | 15397 |

Држачи за соларни панели



| Назив | Цена со ддв |
|------------------------------|-------------|
| Држач за кос кров единечен | 6461 |
| Држач за кос кров дупли | 6461 |
| Држач за рамен кров единечен | 5241 |
| Држач за рамен кров дупли | 5241 |

СОЛАРНИ КОЛЕКТОРИ



Сончев панелен колектор, **ЗРАК** призматично термозакалено стакло со дебелина 3.2 мм, препорачлива плоштина на колектор 2 м² за 100л вода, 2.5 м² за 120л вода, макс.работен притисок 10 бари, макс. работна температура 200С.

| МОДЕЛ | ПЛОШ (м ²) | ВЛЕЗ/ИЗЛЕЗ | ВОДА ОБЕМ (l) | ДИМЕНЗИИ (мм) | ТЕЖИНА (kg) | Цена без ддв | Цена со ддв |
|-------|------------------------|------------|---------------|---------------|-------------|--------------|-------------|
| C.001 | 2 | Cu Ф22 | 1.8 | 2006/1007/85 | 34 | | |
| C.002 | 2.5 | Cu Ф22 | 2.1 | 2008/1258/85 | 42 | | |



Сончев панелен колектор, **EUPOTERM, ESK 2.5 m2 SB** со калено стакло **Hecker T-safe Solarfloat** со дебелина 4 мм плус селективна фолија.

Препорачлив за заревање 150 L, максимален работен притисок 10 бар, максимална работна температура 200 °C

| МОДЕЛ | ПЛОШТИНА (м ²) | ВЛЕЗ/ИЗЛЕЗ | ВОДА ОБЕМ (l) | ДИМЕНЗИИ В/Ш/Д (мм) | ТЕЖИНА (kg) | Цена без ддв | Цена со ддв |
|------------|----------------------------|------------|---------------|---------------------|-------------|--------------|-------------|
| ESK 2.5 SB | 2.5 | Cu Ф22 | 1.7 | 2150/1160/90 | 45 | | |